

M 影像視覺藝術中心 MAGIC VISUAL ARTS CENTER

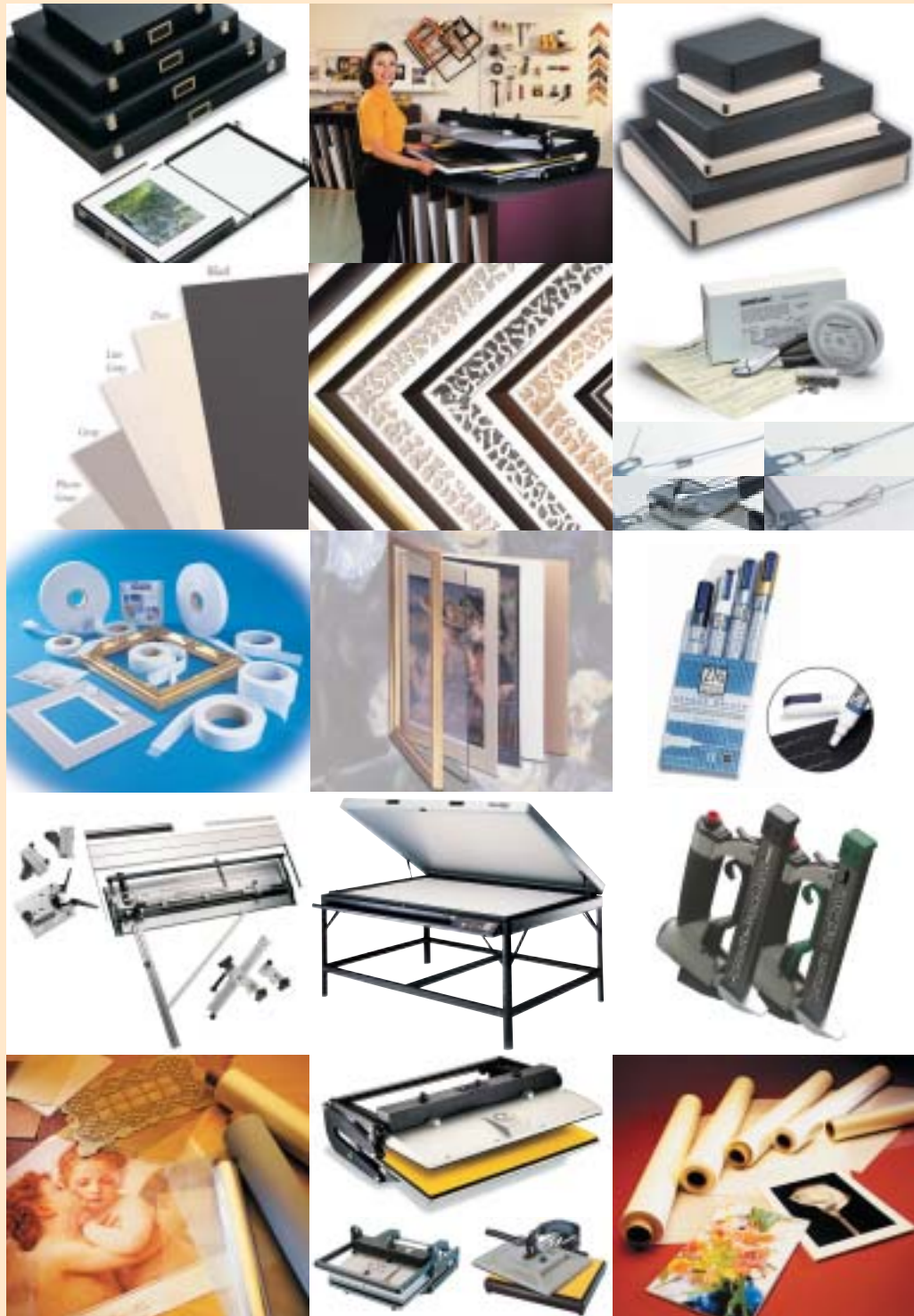

2003

春季號

105台北市松山區南京東路五段282號2樓

www.mva.com.tw

客服專線：(02) 2761-6246

傳真專線：(02) 2746-7833

目錄

保存材料 4頁9



博物館級藝術品保存材料系列

3孔環無酸性保存頁 (print file)
無酸透明固定自黏套角、無酸書寫筆
無酸作品保存盒、典藏箱

裁切機具 10頁13



專業裱牌裁切機具系列

F-2100 F-3100 專業型裁刀機
氣動式多功能封背板釘槍
鉛製直角量規、玻璃切割刀、夾鉗

裱褙機具 14



專業裱褙機具系列

裱褙專用壓裱機、專業真空壓裱機
裱褙隔離保護紙、裱褙熨斗
防紫外線熱活性膠祕

裱褙材料 15頁18



博物館級100%純棉無酸裱褙紙板系列

博物館級專業裱褙無酸紙板
博物館級無酸雙色紙板
保存級裱褙無酸紙板

展示鋁框 19頁25



藝術作品鋁框系列

傳統圓頂型鋁框、傳統平頂型鋁框
國際都會型鋁框、當代古典型鋁框
藝術鋁框組合配件

索龍系統 26頁29



藝術作品不鏽鋼吊掛裝備系列

索龍不鏽軟鋼線
DIY吊掛工具材料組
索龍套管、鋼線專用夾剪鉗子

無酸膠帶 30頁31



耐久保存無酸膠帶系列

PH7-70無酸自黏背膠帶
PH7-70無酸雙面ATG膠帶
無酸水黏性背背紙膠帶

發行人：邱奕堅

企劃：潘俊蓉

美編：田玖姍

定價：NT\$ 80元整 (MVA-31003)

任何方式-影印盜印-版權所有

© 影像視覺藝術事業有限公司

台北市105松山區南京東路5段282號2樓

2F No.282 Nan-Jing E. Rd. Sec 5. Taipei 105, TAIWAN R.O.C.

電話：+886-2-2761-6246 +886-2-2761-1371

傳真：+886-2-2746-7833 +886-2-2748-3963

統一編號：1628-8599

服務項目

1. 進口歐美專業攝影書籍、雜誌、CD、進口海報、月曆、錄影帶並提供代購服務。
2. 代理進口專業攝影產品無酸性、永久保存系統、專業裱褙機器材料與銷售。
3. 各前項攝影技術之諮詢顧問服務與提供完整教育訓練。
4. 策劃攝影展覽企劃服務與攝影作品代理經紀買賣業務。
5. 翻譯中英文攝影書籍與銷售。
6. 代理國內外有關廠商產品之報價投標及經銷業務。

營業地址

南京店 - 105台北市松山區南京東路5段282號2樓 (南京東路5段底, 近麥帥公路橋頭)

電話：(02) 2761-6246 傳真：(02) 2746-7833

網址：www.mva.com.tw

客戶服務信箱：services@mva.com.tw

營業時間

早上 9:00 晚上 8:00 (週一至週五)

早上 10:00 下午 5:00 (週六、日)

交通路線

公車 -

請搭乘棕9、棕10、藍10、藍29、46、53、204、277、279、306、307、311、605、611、622、668、麥帥新城接駁公車、博愛公車等至「南京公寓站」下車

捷運 -

木柵線「南京東路」站，再搭乘南京幹線公車 (307、306、棕9、棕10)「南京公寓站」下車

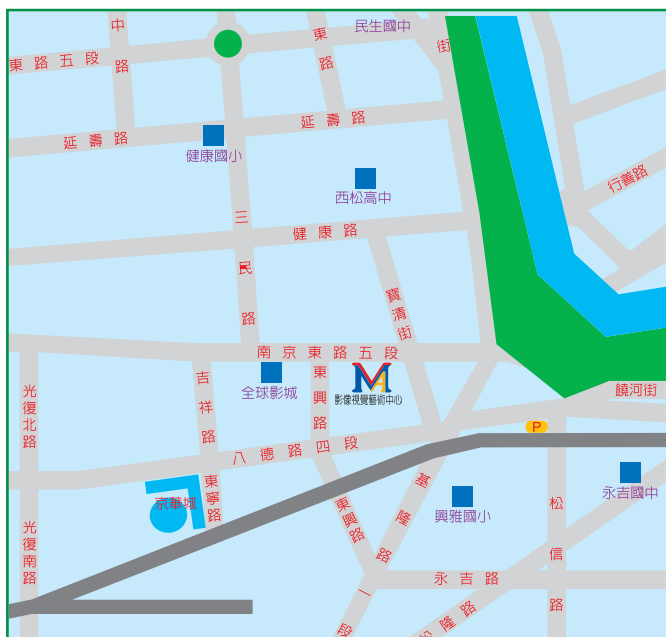



關於我們 - MVA「影像視覺藝術中心」

經營理念 / 經營方向 - 友德 (Morality)、遠見 (Vision)、聯盟 (Alliance)

友德客戶 (Morality for customers), 遠見未來 (Vision in future), 藝術聯盟 (Alliance for arts)。
經營理念本著知識比器材更重要, 閱讀才能增長新知的信念, 試圖為台灣開創更理想的攝影環境, 並培育屬於自己國家的攝影家, 為影像歷史做見證。

經營方向 - 將採網路經營與開放店面並進的方式, 提供線上國際級展覽, 專業攝影線上教學, 攝影書籍代訂銷售及翻譯, 無酸性、永久保存系統服務。

大紀事 - 歷史隨筆, 與您分享我們的成長 -

1997年12月	
●	影像視覺藝術事業有限公司創立於臺北市松山區南京東路5段298號10樓。
1998年	
●	獨家總代理美國Rising Fox River Paper-博物館級100%無酸裱褙紙板、藝術用紙等。
●	策展1998跨世紀攝影藝術經典原作大展(台北誠品敦南B2藝文空間): 作品來自英美25為攝影大師, 從1840年代~1930年代經典作品160餘幅, 內容含概繪畫主義攝影、291藝廊、直接攝影、F-64團體等各時期作家之代表名作。
●	代理經銷Ansel Adams Gallery作品、海報、明信片等系列。
●	代理經銷美國Aperture Foundation 攝影原作作品及限量版典藏出版品。
●	代理經銷美國Light Impressions博物館級藝術作品保存系列產品、無酸書寫筆類、無酸性隔離紙等材料。
1999年	
●	獨家總代理美國Wisner大型(8×10)、(4×5)木製經典相機與週邊配件品等商品。
●	策展1999跨世紀攝影藝術經典原作大展(台中誠品龍心藝文空間)。
●	代理經銷美國大學出版攝影書籍: University of Arizona, University Press of Florida, University of Press of Hawaii etc.。
2000年	
●	獨家總代理Photography 原文版(6th edition)歐美大學院校指定攝影教科書。
●	台灣第一位在國際「蘇富比Sotheby's」國際攝影作品拍賣會購得攝影原作。
●	台灣第一位在國際「仕皇Swann」國際攝影作品拍賣會購得攝影原作。
●	代理經銷美國Bostick & Sullivan白金藥水系列。
●	代理經銷3M冷裱膠膜及無酸裱褙週邊等材料。
●	負責人邱奕堅先生策展「第三屆2000台北國際攝影節」。
2001年	
●	獨家總代理美國21st世紀限量版典藏攝影原作作品及出版品(全世界限量發行)。
●	獨家總代理出版翻譯原著Photography(6th edition)新現代攝影: 頁數厚達420頁、黑白圖片439張、彩色124張、插圖565張, 集合基礎攝影到進階攝影的專業參考書。
●	代理經銷美國Fletcher-Terry各型尺寸專業裁刀機、裱褙機器等系列。
2002年	
●	獨家總代理美國CTD Machine 專業型45度角裁切機, 專為裁切鋁製、木框等金屬材料所設計。
●	獨家總代理美國WCS(Wire & Cable Specialties)藝術作品索龍不鏽鋼懸掛鋼線系列。
●	代理經銷台灣Kodak黑白藥水、相紙系列。
●	代理經銷進口Print File 無酸性底片、照片、幻燈片等保存頁等材料產品系列。
●	代理經銷進口Hunt壓裱機、真空壓裱機、裱褙熨斗、無酸性熱裱膠膜及護貝膠膜系列、無酸性裱褙週邊等材料器具。
2003年	
●	獨家總代理美國Nielsen Bainbridge各類精製鋁框、博物館級100%無酸裱褙紙板與珍珠板、專業斜角裁刀機系列等商品。
●	獨家總代理英國UK Industrial Tapes 無酸耐久保存膠帶-自黏棉紙/麻布膠帶、保存級雙面ATG膠帶、PH7-70自黏脊背膠帶等系列商品。
●	成立「影像視覺藝術中心-南京店」, 位於台北市松山區南京東路5段282號2樓。
●	成立電子商務部。



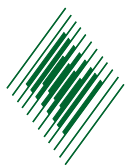

DIY無酸作品保存盒 - 經濟實用型

堅固、質輕瓦楞波紋型紙盒，適合用來長期保存攝影作品、版畫、絹印、水彩、照片或具有保存價值的書籍文件。底盒為前開式設計，可讓您容易移動作品而不會受到損害。內外顏色為天然灰色。紙質通過PAT測試。每箱含有10個保存盒，每盒厚度2 1/2"。



產品編號	產品名稱	實際尺寸	高(英寸)	單位	價格/盒	價格/箱
LI-5411	DIY無酸作品保存盒	11 1/2" x 14 1/2"	2 1/2"	10盒/箱	\$ 550	\$ 5,250
LI-5412	DIY無酸作品保存盒	16 1/2" x 20 1/2"	2 1/2"	10盒/箱	\$ 700	\$ 6,820
LI-5413	DIY無酸作品保存盒	20 1/2" x 24 1/2"	2 1/2"	10盒/箱	\$ 930	\$ 8,920
LI-5404	DIY無酸作品保存盒	22 1/2" x 28 1/2"	2 1/2"	10盒/箱	\$1,050	\$ 9,970
LI-5405	DIY無酸作品保存盒	24 1/2" x 31 1/2"	2 1/2"	10盒/箱	\$1,100	\$ 10,500
LI-5406	DIY無酸作品保存盒	32 1/2" x 40 1/2"	2 1/2"	10盒/箱	\$1,500	\$ 14,700

前開式 金屬邊 無酸作品保存盒

這些十分耐用的前開式 金屬邊 無酸作品保存盒是為能用在長期保存照片、文件、藝術作品及其他功能所設計。我們提供各種不同大小的尺寸、兩種不同的深度1" (3.8cm) 與3" (7.6cm) 與兩種顏色：棕色紙板 (耐光無滲色)，黑色紙板 (耐光顏料式)。因此您可以依您的保存需求來作選擇。



產品編號	產品名稱	實際尺寸(英寸)	實際尺寸(公分)	高(英寸)	價格/盒
LI-20134	前開式 金屬邊 無酸作品保存盒 - 棕色	9" x 11 1/2"	22.9cm x 29.2cm	1 1/2"	\$ 440
LI-20135	前開式 金屬邊 無酸作品保存盒 - 棕色	9" x 11 1/2"	22.9cm x 29.2cm	3"	\$ 490
LI-5012	前開式 金屬邊 無酸作品保存盒 - 棕色	11 3/4" x 15"	29.8cm x 38.1cm	1 1/2"	\$ 490
LI-9583	前開式 金屬邊 無酸作品保存盒 - 棕色	11 3/4" x 15"	29.8cm x 38.1cm	3"	\$ 540
LI-5013	前開式 金屬邊 無酸作品保存盒 - 棕色	16 1/2" x 20 1/2"	41.9cm x 52.1cm	1 1/2"	\$ 780
LI-2022	前開式 金屬邊 無酸作品保存盒 - 棕色	16 1/2" x 20 1/2"	41.9cm x 52.1cm	3"	\$ 880
LI-5014	前開式 金屬邊 無酸作品保存盒 - 棕色	20 1/2" x 24 1/2"	52.1cm x 62.2cm	1 1/2"	\$ 880
LI-2023	前開式 金屬邊 無酸作品保存盒 - 棕色	20 1/2" x 24 1/2"	52.1cm x 62.2cm	3"	\$ 980
LI-20140	前開式 金屬邊 無酸作品保存盒 - 棕色	22 1/2" x 28 1/2"	57.2cm x 72.4cm	1 1/2"	\$ 1,470
LI-20141	前開式 金屬邊 無酸作品保存盒 - 棕色	22 1/2" x 28 1/2"	57.2cm x 72.4cm	3"	\$ 1,660
LI-20142	前開式 金屬邊 無酸作品保存盒 - 棕色	24 1/2" x 30 1/2"	64.2cm x 77.5cm	1 1/2"	\$ 1,610
LI-20143	前開式 金屬邊 無酸作品保存盒 - 棕色	24 1/2" x 30 1/2"	64.2cm x 77.5cm	3"	\$ 1,810

產品編號	產品名稱	實際尺寸(英寸)	實際尺寸(公分)	高(英寸)	價格/盒
LI-20145	前開式 金屬邊 無酸作品保存盒 - 黑色	9 1/2" x 11 1/2"	22.9cm x 29.2cm	3"	\$ 590
LI-7894	前開式 金屬邊 無酸作品保存盒 - 黑色	11 3/4" x 15"	29.8cm x 38.1cm	1 1/2"	\$ 630
LI-9584	前開式 金屬邊 無酸作品保存盒 - 黑色	11 3/4" x 15"	29.8cm x 38.1cm	3"	\$ 680
LI-7896	前開式 金屬邊 無酸作品保存盒 - 黑色	16 1/2" x 20 1/2"	41.9cm x 52.1cm	1 1/2"	\$ 930
LI-7895	前開式 金屬邊 無酸作品保存盒 - 黑色	16 1/2" x 20 1/2"	41.9cm x 52.1cm	3"	\$ 1,030
LI-10408	前開式 金屬邊 無酸作品保存盒 - 黑色	20 1/2" x 24 1/2"	52.1cm x 62.2cm	1 1/2"	\$ 980

紙板是無酸性、無木質素的精煉高純度纖維紙漿，pH8.5至10.0、0.06純木心紙板或pH8.0至9.5、0.055純木心紙板所製造，具有3%碳酸鈣緩衝保護。紙板都經過P.A.T.及ANSI IT9.2測試。這些厚重紙盒四邊都有特殊的金屬支撐加強保護。每個紙盒頂蓋都能完全地覆蓋、底盒採用前開式設計，能夠安全容易地將作品放入與抽取而不傷及到作品。

魔鬼粘 金屬邊 無酸三孔保存盒

標準三孔保存頁 (1 1/2") 規格，維可牢尼龍刺黏扣的設計，一碰便黏合，一扯即可分開，四邊有特殊的金屬邊支撐設計。可配合10 1/2" x 12 1/2"尺寸的無酸底片/照片保存頁使用或文件檔案存放，防水防塵，易於攜帶且保護作品。保存盒尺寸12 1/4" x 13 1/4"。

產品編號	產品名稱	實際尺寸	價格
LI-9254	魔鬼粘 無酸三孔保存盒 - 黑色	12 1/4" x 13 1/4"	\$ 590
LI-9438	魔鬼粘 無酸三孔保存盒 - 棕色	12 1/4" x 13 1/4"	\$ 540

3孔環無酸性保存頁 - 無酸性、耐久保存，透氣與透明

11 3/16" x 8 9/16"

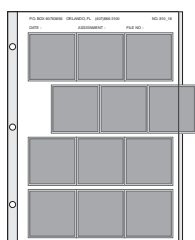

120 底片/正片 保存頁
產品編號：LI-2608

11 1/4" x 10"

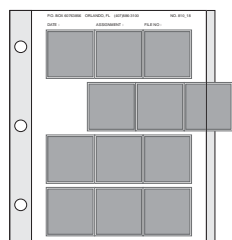

120 底片/正片 保存頁
產品編號：LI-5330

11 1/8" x 10"

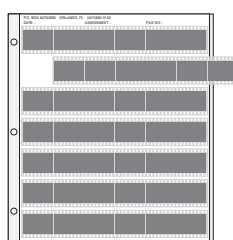

35mm 底片 保存頁
產品編號：LI-2625

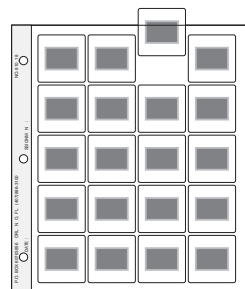

35mm 幻燈片 保存頁
產品編號：LI-2588

10 1/2" x 9 3/16"

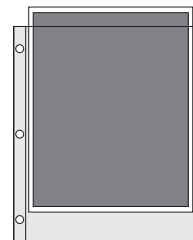

8 x 10 照片 保存頁
產品編號：LI-9657

無酸性120底/正片保存頁，標準3孔，可放12張底片，同時也可印樣於8" x 10" 相紙上，保存頁尺寸11 3/16" x 8 9/16"。

無酸性120底/正片保存頁，標準3孔，可放12張底片，保存頁尺寸11 1/4" x 10"。

無酸性35mm底片保存頁，標準3孔，可放42張底片，保存頁尺寸11 1/8" x 10"。

無酸性35mm幻燈片保存頁，標準3孔，可放20張幻燈片。

無酸性8 x 10底片保存頁，標準3孔，保存頁尺寸10 1/2" x 9 3/16"。

產品編號	產品名稱	適用形式	Print File型號	格數	頁數/包	價格/張	價格/包
LI-2608	3孔環無酸性保存頁	120	120-4B	12格/4排	100	\$ 13	\$ 1,150
LI-5330	3孔環無酸性保存頁	120	120-4UB	12格/4排	100	\$ 15	\$ 1,310
LI-2625	3孔環無酸性保存頁	35mm	35-7BXW	42格/7排	100	\$ 15	\$ 1,310
LI-2588	3孔環無酸性保存頁	35mm	2 x 2-20B/H	20格/5排	100	\$ 24	\$ 2,100
LI-9657	3孔環無酸性保存頁	8 x 10	810-1HB	1格	100	\$ 13	\$ 1,150

保存盒儲藏架

特殊的「架中架」設計與數個獨立的托架所固定而成的儲藏架。每個保存盒有各各獨立的空間，以避免相互碰撞接觸而損害。每個儲藏架含有2個29 3/4" 的鋼架與12個托架所構成，每個托架間隔3 3/4" 以提供每個置物間有2"的距離。棚架由18"金屬線所成，十分堅固、耐用。可放置6個無酸保存盒或無酸保存箱。



產品編號	產品名稱	價格
LI-1900-30	保存盒儲藏架	\$ 5,350

無酸 透明 自黏 固定套角

完全透明清晰無酸自黏固定套角，可讓作品清楚的呈現使用黏膠同3M#415無酸雙面膠帶。痕可依藝術作品（版畫、絹印、水彩、攝影作品、海報或具有保存價值的文件等）大小調整固定套角。邊緣沒有黏性不會沾到作品。最適合使用在剪貼簿內頁或裱褙紙板上。使用方便。痕輕輕地拉開包裝盒底部細條。痕斯開已製好的套角。痕黏到紙板上即可。



能使用於5 × 7"尺寸以下。



能使用於11 × 14"尺寸以下或固定裱褙紙板。

XL

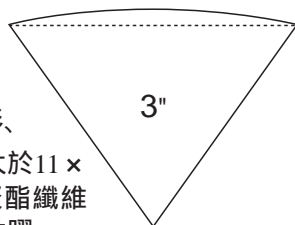

專為大幅藝術作品設計，例如：版畫、絹印、水彩、攝影作品、海報等，或大於11 × 14"以上尺寸的作品。聚酯纖維材質，自黏水性壓克力黏膠，一盒100個裝。

產品編號	產品名稱	個/盒	尺寸(英寸)	價格
LI-5264	無酸 透明 自黏 固定套角 (S)	200	5/8"	\$ 290
LI-7255	無酸 透明 自黏 固定套角 (L)	200	7/8"	\$ 590
LI-7817	無酸 透明 自黏 固定套角 (XL)	100	3"	\$ 590

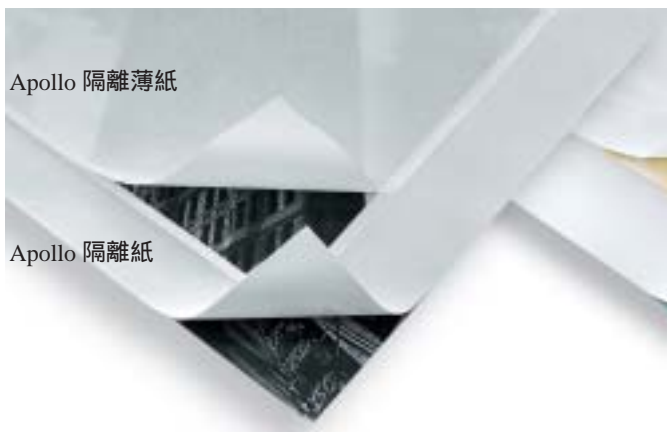

Apollo 隔離薄紙

Apollo 隔離紙

Apollo 隔離紙 – 不透明 Apollo 隔離薄紙 – 半透明狀

適合用在硝酸銀、乳化銀的黑白底片、相紙或任何黑白作品間的隔離紙或薄紙。紙張呈無酸中性pH8.0~8.5含有2%碳酸鈣保護。紙張以25%的碎布與75%的木質纖維製成；薄紙則呈半透明狀，2.5mil (45g/m²)重，較一般包裝紙厚與透明。每張隔離紙表面光滑有浮水印證標誌，紙張通過P.A.T測試（攝影動態測試）。

產品編號	產品名稱	尺寸(英寸)	張/包	價格
LI-3138	Apollo 隔離紙 - 不透明	8" × 10"	100	\$ 390
LI-5360	Apollo 隔離薄紙 - 半透明	8" × 10"	100	\$ 290



Renaissance 隔離薄紙

Renaissance 隔離紙

Renaissance 隔離紙 – 不透明 Renaissance 隔離薄紙 – 半透明

適合用在彩色照片或織網類作品間的隔離紙或薄紙，質地強韌。紙張是無木質素的無酸性紙，25%木質纖維製成；薄紙則呈半透明狀2.5mil (45g/m²)重，較包裝紙厚且具透明度。每張隔離紙表面光滑有浮水印證標誌，紙張通過P.A.T測試（攝影動態測試）。

產品編號	產品名稱	尺寸(英寸)	張/包	價格
LI-3133	Renaissance 隔離紙 - 不透明	8" × 10"	100	\$ 390
LI-5350	Renaissance 隔離薄紙 - 半透明	8" × 10"	100	\$ 290

多層式 無酸攜帶箱

光滑的時髦攜帶箱，內有隔底匣可裝數個文件盒，亦可以將隔底匣卸下。側邊由木材結構與上下黑色丙烯酸纖維所製成，黑色鐵角片與扣環可上鎖，加強保護與其安全性。



產品編號	產品名稱	實際尺寸	厚度	價格
LI-9140	多層式 無酸攜帶箱	16 1/2" x 20 1/2"	2"	\$ 6,370



博物館級 無酸典藏箱

深受世界各地的博物館/藝廊管理者及藝術家/攝影家所愛用的無酸典藏箱，適合長期保存作品、照片與文件。邊與脊背材料用低樹脂菩提樹所製成，底與頂部以結實板所網紮製成，厚重的黑色丙烯酸布而成的外皮，耐久使用與容易清洗。箱裡內襯材質為含有實木質133硬紙板所構成可以安全地完全保存，所用的pH黏膠僅含有0.0008%硫磺，扣鎖設計禁得起反覆地開與關，標籤套可放標記內容。每只箱厚度2 1/2"，另可搭配手提式調整繫帶一併使用。

產品編號	產品名稱	實際尺寸	厚度	價格
LI-2924	博物館級 無酸典藏箱	16 1/2" x 20 1/2"	2 1/2"	\$ 4,900
LI-2925	博物館級 無酸典藏箱	20 1/2" x 24 1/2"	2 1/2"	\$ 6,860
LI-2943	博物館級 無酸典藏箱	24 1/2" x 30 1/2"	2 1/2"	\$ 7,480

運輸型 無酸攜帶箱

符合工業標準所製作的運輸箱，以聚乙烯板之材質製成，上下與四邊材質為聚酯纖維板，邊角以鐵片加強保護，平滑的表面可以直接黏貼郵寄標籤，深受攝影家與藝術家所愛用的運輸攜帶箱，內部尺寸11 1/4" x 14 1/2" x 2"，附有2個繫帶。



產品編號	產品名稱	實際尺寸	厚度	價格
LI-2041	運輸型 無酸攜帶箱	16 1/4" x 20 1/4"	2"	\$ 5,460
LI-2042	運輸型 無酸攜帶箱	16 1/4" x 20 1/4"	3"	\$ 5,610
LI-2044	運輸型 無酸攜帶箱	20 1/4" x 24 1/4"	2"	\$ 6,090
LI-2047	運輸型 無酸攜帶箱	24 1/4" x 30 1/4"	2"	\$ 6,870

手提式調整繫帶

操作簡單可用在任何的博物館級無酸典藏箱，只需調整繫帶符合您所需要的尺寸，裝卸容易，有結實的網狀皮帶、可自由調整扣環與提把，繫帶長7"。



產品編號	產品名稱	長度	價格
LI-5685	手提式調整繫帶	7"	\$ 520

輕巧攜帶型 無酸保存盒 (可放數位照片)

針對存放少量作品所設計的無酸保存盒，輕巧方便攜帶，可容納10張4-ply紙板。所有材料由高級保存的襯板、織布與黏膠等所製成，以確保作品在安全與穩定的環境下保存。外表裹著黑色織布帶有高雅的氣質。盒子打開時脊背可平躺，讓您容易取出作品。堅固的脊背與頂蓋禁得起反覆的開合。盒內襯紙通過PAT測試。每個厚度1 1/8"。

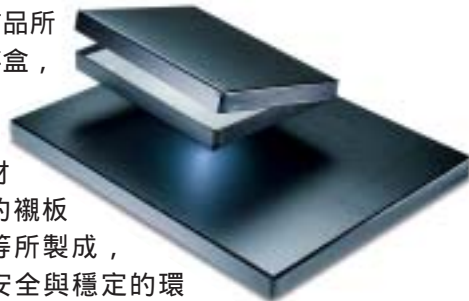

產品編號	產品名稱	實際尺寸	厚度	價格
LI-2030	輕巧攜帶型 無酸保存盒	20 1/4" x 24 1/4"	1 3/8"	\$ 3,890

保存材料

無酸透明保護袋

清晰無酸透明保護袋保護您的珍貴收藏品或藝術作品。特別使用在藝廊或商店的照片保護袋。提供大中小或超大尺寸保護袋：8" × 10"、11" × 14"、16" × 20"、20" × 24"、24" × 30"、32" × 40"、40" × 60"的尺寸。每包100個。



如何選擇無酸透明保護袋：

1. 請選擇保護袋的形狀。
2. 選擇符合底襯（板）尺寸的保護袋。
3. 輕輕地滑動襯板裝入袋中加以加強保。

產品編號	產品名稱	可放入	尺寸 (英寸)	厚度	張/包	價格
LI-2695	無酸透明保護袋	8 × 10	8 3/8" × 10 1/4"	2mil	100	\$ 380
LI-2690	無酸透明保護袋	11 × 14	11 3/8" × 14 1/4"	2mil	100	\$ 730
LI-2692	無酸透明保護袋	16 × 20	16 3/8" × 20 1/4"	2mil	100	\$ 1,000
LI-2693	無酸透明保護袋	20 × 24	20 3/8" × 24 1/4"	2mil	100	\$ 1,540
LI-3196	無酸透明保護袋	24 × 30	24 3/8" × 31 1/4"	2mil	100	\$ 2,730
LI-3196R	無酸透明保護袋/一捲	24 × 30	24 3/8" × 31 1/4"	2mil	100	\$ 2,410
LI-2694	超大尺寸無酸透明保護袋	32 × 40	35 3/4" × 47 1/4"	2mil	50	\$ 2,730
LI-3766	超大尺寸無酸透明保護袋	40 × 60	42" × 66"	2mil	50	\$ 5,460



3M #415 無酸雙面膠帶

耐久保存級高透明無酸保護膠祕

耐久保存級高透明無酸保護膠祕

安全且經過處理的膠祕是最理想的用在覆蓋已裱褙過的作品表層，可完全隔離酸性及溼氣的侵害。材質是由高級無酸Dupont 聚酯 (Melinex) 所製成絕對地安全與透明度最佳。Dupont 聚酯的穩定與不會變黃是經過美國國會圖書館檢驗所認可的。可搭配3M #415 無酸雙面膠帶共同使用。每捲寬40" (英寸) 長25ft或100ft (英尺) 厚1呎5mil (密爾)。

產品編號	產品名稱	長 (英尺)	寬 (英寸)	厚度	價格
LI-02206	耐久保存級高透明無酸保護膠祕	100ft	40"	1mil	\$ 1,640
LI-20162	耐久保存級高透明無酸保護膠祕	25ft	40"	4mil	\$ 1,570
LI-20164	耐久保存級高透明無酸保護膠祕	100ft	40"	4mil	\$ 5,230
LI-20165	耐久保存級高透明無酸保護膠祕	25ft	40"	5mil	\$ 1,770
LI-20167	耐久保存級高透明無酸保護膠祕	100ft	40"	5mil	\$ 6,320

產品編號	產品名稱	長度 (碼)	寬 (英寸)	價格
LI-5051	3M#415 無酸雙面膠帶	36yds	1/4"	\$ 360
LI-7148	3M#415 無酸雙面膠帶	36yds	1/2"	\$ 680
LI-5863	3M#415 無酸雙面膠帶	36yds	3/4"	\$ 780

DIY 無酸自黏固定套角

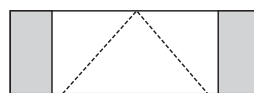

1. 將套角平放

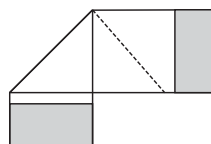

2. 兩邊依照壓痕折合

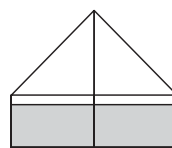

3. 撕開背條黏上即可

透明清晰的4mil (千分之四英寸) 聚酯纖維材質，四角可讓作品清楚的呈現。此黏膠同3M#415無酸雙面膠帶，可依作品大小調整固定，容易自行DIY，順著已事先折合的壓痕折疊即可。附有使用說明書。二種尺寸：5/8"、7/8"。

產品編號	產品名稱	個/盒	英寸	價格
LI-2336	DIY 無酸自黏固定套角	100	5/8"	\$ 480
LI-7217	DIY 無酸自黏固定套角	100	7/8"	\$ 530

深受博物館推崇

無酸 亞麻布 膠帶 - 沾水即可使用

1" (英寸) 寬的無酸亞麻布膠帶最適合用在大型裱褙紙板或書籍裝訂相銜處。高密度無酸麻紗材質，pH中性黏著劑，沾水即可使用，不含上漿添加物、不剝落、不易碎。黑色的無酸亞麻布膠帶是最理想的用在博物館級無酸黑色紙板上作為脊背使用。



產品編號	產品名稱	長度/碼	價格
LI-10827	無酸 亞麻布 黑色膠帶	1" × 25yds	\$ 290
LI-10828	無酸 亞麻布 黑色膠帶	1" × 50yds	\$ 500
LI-20016	無酸 亞麻布 黑色膠帶	1" × 300yds	\$ 2,100

Kaiser 無酸耐久 油墨書寫筆

德國製的防水快乾，無酸耐久油墨書寫筆，不易塗改，可書寫在玻璃、相紙、底片或金屬表面材質上。4色一組，顏色分別有「黑、紅、藍、綠」



產品編號	產品名稱	價格
LI-20120	Kaiser 無酸耐久油墨書寫筆 黑色	\$ 240
LI-20121	Kaiser 無酸耐久油墨書寫筆組 4支一組	\$ 940

無酸油性 記號筆

為油性不溶於水快乾不掉落痕可書寫在任何塑膠材質及底片、照片上。顏色有紅、黑兩種



產品編號	產品名稱	價格
LI-2640	無酸油性記號筆 紅色	\$ 70
LI-2631	無酸油性記號筆 黑色	\$ 70
LI-5020	無酸油性記號筆 2支一組	\$ 120

PH值測試筆

簡單方便痕可測試紙板、信封或包裝用等紙質是否含有酸性。只要在紙上輕輕畫一條線痕即可測出結果。若顏色為黃色則表示所使用之材質含有大量的酸性物質；綠色則表示含有微酸；藍色則表示無酸性痕讓您可以安心使用。



產品編號	產品名稱	價格
LI-2396	pH值測試筆	\$ 170

ZIG 極細無酸彩色書寫筆組

0.2mm筆尖設計的無酸極細性書寫筆，無氣味、不退色、防水不暈開痕適合各種紙類書寫、插畫與照片上簽名用。8種顏色可自由搭配痕顏色分別有「紅、黃、藍、黑、粉紅、棕、綠、紫」。



產品編號	產品名稱	價格
LI-9312	ZIG 無酸極細彩色書寫筆組 8支一組	\$ 690

ZIG 無酸黑痕書寫筆

無氣味、防水不暈開痕不退色無酸性書寫筆痕適合各種紙類書寫、插畫與照片上簽名用。

筆尖厚度有「0.2mm / 0.25mm / 0.35mm / 0.45mm / 0.65mm」5種，可選擇筆尖粗細選購或套裝組合。



產品編號	產品名稱	價格
LI-9299	ZIG 無酸黑色書寫筆 0.20mm	\$ 100
LI-9300	ZIG 無酸黑色書寫筆 0.25mm	\$ 100
LI-9301	ZIG 無酸黑色書寫筆 0.35mm	\$ 100
LI-9302	ZIG 無酸黑色書寫筆 0.45mm	\$ 100
LI-9303	ZIG 無酸黑色書寫筆 0.65mm	\$ 100
LI-9313	ZIG 無酸黑色書寫筆 5支一組	\$ 460

ZIG 1mm無酸 書寫筆

1mm筆尖痕防水不暈開痕不退色無酸不透光書寫筆痕特別書寫在深色的紙張或其他特殊材質痕十分清楚容易辨識。顏色分別有「黑、白、金、銀」四種



產品編號	產品名稱	價格
LI-11121	ZIG 1mm無酸書寫筆 黑色	\$ 165
LI-11122	ZIG 1mm無酸書寫筆 金色	\$ 165
LI-11123	ZIG 1mm無酸書寫筆 白色	\$ 165
LI-11124	ZIG 1mm無酸書寫筆 藍色	\$ 165
LI-11125	ZIG 無酸四色書寫筆組 黑金白藍	\$ 580

裁切機具

Fletcher® F-2100專業型裁刀機系列： 專業裱褙公司的唯一選擇



F-2100 配件

1. 測量定位鎖鈕

可節省對齊時間以
避免切邊過頭的情形發
生，含上下鎖鈕，可使
用在裁切大量相同尺寸
的紙板。

2. 鉗夾器

能將底板鉗住，痾
您可同時用雙手調整固
紙板的位置方便切割。

3. 右側直角臂

提供底板支撐面，
能精確地切割大張紙
板。

4. 多角度切割量規

提供15°至75°的簡
單多角度或花式切割。

5. 底座延伸板

可連結底板延伸工
作台面，裁切大型尺寸
。



特色：

高強化陽極電鍍處理之鋁座，不歪曲
不變型。

符合人體工學之裁刀頭設計痾操作舒
適容易控制。

精準的球型軸承滾輪痾使裁刀頭能鉗
住堅固的鋁桿而順延滑動。

雙邊固定軸襯痾配合鍍鉻桿可降低裁
刀頭移動時所引起的震動而防止切割
歪曲。

容易使用的方形平行板痾使您可隨時
調整及對齊紙板。

內含安裝操作手冊痾並附贈教學錄影
(VHS)痾讓您在快速學習輕意上手。

獨特設計的移動式刀槽痾痾您換更刀
片時即快速又容易痾痾微調式的伸縮螺絲痾
能痾您快速的調整刀片的深度痾配合一不
同紙板的厚度痾痾專業工廠製造的量規刻
度能幫助您在切割紙板時從一邊至另一
邊痾痾都能精確地控制最少量的多餘切割。



Fletcher® F-2100專業型裁刀機的獨特
針式定位系統能痾您即容易又準確地重
複切割不同尺寸痾痾從1.5" (3.8cm) 到
5" (12.7 cm) 。



符合人體工學之裁刀頭及大型觸握式
襯墊痾痾提供最舒適的控制力道痾痾專
利設計的精確球型軸承滾輪痾痾能使
裁刀頭不費力的順延滑動。



Fletcher® F-2100專業型裁刀機系列		
產品編號	產品名稱	價格
FT-04-617	40"專業型裁刀	\$ 73,700
FT-04-618	48"專業型裁刀	\$ 78,400
FT-04-619	60"專業型裁刀	\$ 89,950
FT-05-012	刀片 (100片/盒) 0.012"	\$ 1,370
FT-05-015	刀片 (100片/盒) 0.015"	\$ 1,370
FT-05-016	刀片 (100片/盒) 單邊超硬	\$ 1,370
FT-04-637	40"底座延伸板	\$ 13,950
FT-04-638	48"底座延伸板	\$ 14,700
FT-04-639	60"底座延伸板	\$ 17,420
FT-04-635	多角度切割量規	\$ 7,640
FT-04-622	測量定位鎖鈕	\$ 9,740
FT-04-630	右側直角臂	\$ 6,890
FT-04-631	鉗夾器	\$ 2,860
FT-04-644	40"防塵蓋	\$ 2,240
FT-04-640	48"防塵蓋	\$ 2,560
FT-04-645	60"防塵蓋	\$ 3,170

Fletcher® F-3100 精確多用途的壁掛式專業裁刀機

多功能合一的專業壁掛式裁刀機，可以裁切與切割不同的材質，如裱糊紙板、珍珠板、展立板、硬紙板、塑膠製品、玻璃物與鋁製等材料。不論多硬的材質，F-3100都可以做得到。

特色：

多功能合一的裁刀機，可以裁切硬紙板、珍珠板、展立板、裱糊紙板、鋁板與切割玻璃、塑膠等材質物。

最大裁割寬度可達63" (160cm)。

獨立的裁刀頭配件容易拆卸更換。

裁刀機附有固定測量痕可以協助您快速切割相同尺寸的材質。

極少量的裝配零件痕容易架置在牆壁上痕節省空間。

金屬製的平盤設計防止切割玻璃和壓克力時打滑移動。

從上端至底部的長夾鉗痕在切割時可以固定物體痕使物體不易產生滑動。

左右側的支撐量規架痕可確保切割時的精確與方正痕不致產生偏差。

附有教學錄影帶與使用說明手冊痕讓您能快速學習痕輕易上手。



各式功能獨立的裁刀頭能快速方便更換。



產品編號	產品名稱	價格
FT-04-715	Fletcher® F-3100多功能壁掛式專業裁刀機	\$ 112,850
FT-05-004	專用刀片 (100片/盒)	\$ 2,600

安裝容易，使您輕易地替換五種不同的裁刀頭：



此裁刀頭適用在裁切展立板、珍珠板與裱糊紙板，厚度可達 1/2" (12mm)。

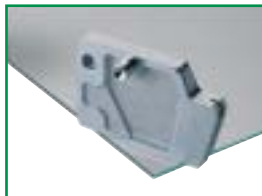

此裁刀頭適用在切割玻璃，厚度可達 1/4" (6 mm)。



此裁刀頭適用在切割塑膠板、壓克力板及其他材質，厚度可達 1/4" (6mm)。



此裁刀頭適用在裁切厚度達 3/32" (3mm) 的硬紙板。搭配 2片銳利輪刀一並使用，切割正面與背面。



此裁刀頭適用在切割厚度達 3/32" (3mm) 的鋁片板，搭配 2片專用銳利輪刀一並使用切割正面與背面。

裁切機具

Pneumatic FrameMaster® 氣動式硬釘釘槍 - 專業型

Pneumatic FlexiMaster® 氣動式軟釘釘槍 - 專業型

強有力、性能佳、精確耐久、使用舒適、符合人體工學設計

高性能氣動式硬釘釘槍和氣動式軟釘釘槍，符合人體工學的特殊設計，操作輕巧，不論左至右或右至左的使用，釘片皆能完全地平直地緊附。

公認一流高品質、性能佳的釘槍

氣動式釘槍帶給您許多的功能與好處，它有：

獨特的發射設計，釘片附緊最強，富有彈性堅韌不易折斷。

左至右、右至左或單一運轉操作容易，不需拉回。

裝釘時操作不費任何力氣，可裝載一長排 6.25英寸的釘片。

細小操作的彈道，可使用在小型框架。

人體工學的設計，提供相當高的舒適度。

專業止滑的握柄，使用上更佳舒適與精確。

符合人體工學結構設計的扣板機，操作容易並能夠減輕工作疲勞。

便利的掛鉤附加在工具平衡器上，可使釘槍懸掛在工作台，降低重量減輕疲勞。

耐久與安全的工業級零件，可以安心使用。

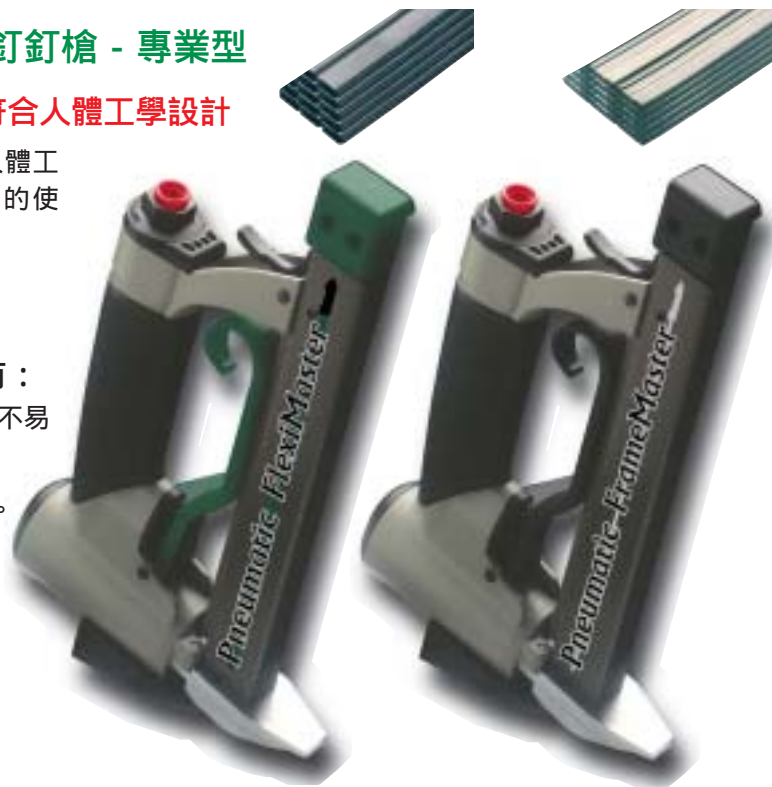

產品編號	產品名稱	支/盒	價格
FT-07-300	Pneumatic FrameMaster® 氣動式硬釘釘槍	1	\$ 20,710
FT-07-700	Pneumatic FlexiMaster® 氣動式軟釘釘槍	1	\$ 20,710
FT-08-985	Pneumatic FrameMaster® 氣動式硬釘釘槍專用釘片	12,000	\$ 2,390
FT-08-995	Pneumatic FlexiMaster® 氣動式軟釘釘槍專用釘片	12,000	\$ 1,990

FrameMaster® 封背板硬釘釘槍 - 工業型

特色：

每次可裝100支雙排釘。

一次一釘的特殊裝定設計減少卡釘的發生。

你可以依木頭密度的不同而調節壓力。

尾部平衡器可使釘槍垂直站立。

安全地將玻璃作品及背板材料裝釘在木框中。

輕巧的設計與全握式的把柄操作時不費力。



此硬釘不能彎曲，必須先移除才能更換作品或裱褙材料。

產品編號	產品名稱	支/盒	價格
FT-07-500	FrameMaster® 封背板硬釘釘槍	1	\$ 3,770
FT-08-950	FrameMaster® 1.5公分長硬釘片	3000	\$ 640
FT-08-980	FrameMaster® 1公分短硬釘片	5000	\$ 720

FlexiMaster® 封背板軟釘釘槍 - 實用型

特色：

每次可裝釘170支雙排釘。

一次一釘的特殊裝定設計，減少卡釘的發生。

你可以依木頭密度的不同而調節壓力。

尾部平衡器可使釘槍垂直站立。

此軟釘可輕易的彎曲向上移動使移動時更換作品和材料而不會傷及到釘片本身、作品、木框或是玻璃。



產品編號	產品名稱	支/盒	價格
FT-07-700	FlexiMaster® 封背板軟釘釘槍	1	\$ 4,090
FT-08-955	FlexiMaster® 1.5長軟釘片	3,700	\$ 750
FT-08-965	FlexiMaster® 1.5長軟釘片	10,000	\$ 1,830

Point Drivers MultiMaster™ 多功能封背板釘槍 - 專業型

特色：

每次可裝釘167支雙排釘。

一次一釘的特殊裝定設計
減少卡釘的發生。

你可以依木頭密度的
不同而調節壓力。

尾部平衡器痕可使
釘槍垂直站立。



穿透力最佳的釘槍

雙倒鉤的設計痕可增強50%的支撐力及抓力。

釘子「A字型結構」的設計增加整痕的強度痕並可在
鎖上螺絲釘加強固定畫布框與木框。

獨特的曲角（彎角）設計讓釘槍可以緊靠在框邊。

甚至是已經固定得相當緊的玻璃、藝術作品、襯板或
其他材料痕也可以快速容易地移除。

平均每一個框架你可省下約20%的釘子。

產品編號	產品名稱	支/盒	價格
FT-07-800	MultiMaster™ 多功能封背板釘槍	1	\$ 5,600
FT-08-975	MultiMaster™ 多功能專用釘	300	\$ 800

EnviroGOLD® 玻璃切割液

與Gold-Tip®玻璃切割刀共同使用痕達到
最佳切割性能。

可延長切割工具的壽命。

100%可生物降解的環保材料產品。

可消除整理及清潔問題。

可用肥皂與水清洗淨。

無毒且不含石油或氯消毒的產品。

不會腐蝕痕不會污染痕不可稀釋使用。



Gold-Tip® 130° 玻璃切割刀

優質的金屬合金所製造。

外形深具「古典美」。握把造型符合手部
人體工學所設計痕使用起來十分舒適痕
尾部的造型有一般直線形及球形兩種。

另外還有輪刀。輪刀的材質有兩種：鋼
和壽命較長的碳化鎢。

輪刀可變換各式各樣的角度痕用以裁切
各種不同材質的玻璃。



產品編號	產品名稱	價格
FT-01-115	Gold-Tip® 玻璃切割刀	\$ 160
FT-09-541	Gold-Tip® 玻璃切割液	\$ 320

Gold-Tip® 玻璃夾鉗

Gold-Tip® 玻璃夾鉗是

一種可用來夾斷玻

璃的鉗子，它

最厚可夾1/4"

（6mm）的玻璃。

它是由輕質塑膠

（lightweight plastic）

所製作而成痕有6"

（15.2cm）及8"

（20.4cm）兩種樣

式。



產品編號	產品名稱	價格
FT-06-111	Gold-Tip® 玻璃夾鉗6"	\$ 560
FT-06-112	Gold-Tip® 玻璃夾鉗8"	\$ 570

木框拔釘器



它可以幫助你快速且十分省力地在
木框邊沿移動拔除硬釘。

產品編號	產品名稱	價格
FT-09-517	木框拔釘器	\$ 510

鋁框拆卸器



這個彈簧夾（spring clips）的
設計可以幫助你十分容易地在金屬
框邊推進、移動或移除彈簧弓。

產品編號	產品名稱	價格
FT-09-519	鋁框拆卸器	\$ 510

Fletcher® 直角量規

經陽極電鍍處理之厚重鋁板痕底

部附有防滑襯墊及易抓握柄的特

色痕斜面邊緣易於使用、精

準；厚側邊緣是設計

為切割指引或記

號工具。



產品編號	產品名稱	價格
FT-09-525	18"（450mm）直角量規	\$ 2,560
FT-09-523	24"（600mm）直角量規	\$ 2,940
FT-09-521	42"（1060mm）直角量規	\$ 3,260



專業真空壓裱機 (冷熱裱痾兩用)

使用在冷熱裱與護背作品的最佳專業選擇

特色：

- 觸摸式控制台。
- 數位式的顯示器。
- 電腦控制溫度與時間。
- 預警聲可以告訴您操作終了。
- 機蓋可當作工作台痾節省空間。
- 免維修真泵。

可用在冷熱裱痾與護貝照片、藝術作品與海報。微電腦處理的技術與觸摸式的控制功能痾提高機器效率痾操作容易與信賴可靠。

產品編號	機型	價格
HT-60258	36"×48"真空壓裱機	\$ 222,000
HT-13549	44"×68"真空壓裱機	\$ 255,000
HT-10303	52"×98"真空壓裱機	\$ 475,000
HT-2167	36"×48"底座	\$ 27,000
HT-2165	44"×68"底座	\$ 33,600

專業壓裱機 (冷熱裱痾兩用)

Compress® 110S	Commercial® 210T-X
Jumbo® 160M	Masterpiece® 500T-X

Bienfang® 多功能與信賴可靠的專業壓裱機痾能滿足您在創意裱痾與護貝照片、藝術作品及海報的需求。有四種款式痾都蒙過專業認證 (UL與CE)。

特色：

- 電子自動調溫器。
- 具有衡溫與恆壓的功能。
- 可以裱痾超過機身的作品。
- 機器結構耐久與堅固。
- 十分容易清理工作台表面。

產品編號	機型	可裱尺寸	最大可裱尺寸	價格
HT-110S	Compress® 100S	12"×15"	寬24"長無限	\$38,100
HT-160M	Jumbo® 160M	18 1/2"×15 1/2"	寬36"長無限	\$ 64,900
HT-1407	Commercial® 210T-X	18 1/2"×23"	寬36"長無限	\$ 72,500
HT-1410	Masterpiece® 500T-X	26"×34"	寬52"長無限	\$ 168,750

防紫外線熱活性膠膜 ColorMount 熱裱膠膜



具有透氣性的薄紙膠痾雙面塗有永久性固定之熱熔膠痾痾適合各式的材質痾特別適合於乾式裱痾的RC相紙痾也是用在裱痾光滑表面的海報、藍調照片、石版印刷作品或其他平面性藝術作品的最佳膠痾。

BufferMount 熱裱膠膜 (可重新加熱移除)

安全且多用途的熱裱膠痾痾無酸性薄紙痾雙面塗布低溫熱熔膠 (160°至190°F)痾痾在裱痾時痾壓熔解痾冷卻黏合固定；亦可重新加熱移除。BufferMount 熱裱膠痾痾添加含鹼性的緩衝劑痾痾可中和酸性痾痾達到保護作品的功能痾因此特別適合處理複製性藝術作品痾攝影作品或精細輕薄材質如宣紙、羊皮紙、薄紙、絲綢等。

產品編號	產品名稱	尺寸	價格
HT-60776	ColorMount	24"×82'	\$ 2,330
HT-13580	ColorMount	24"×328'	\$ 7,540
HT-66779	ColorMount	40"×82'	\$ 3,650
HT-13085	ColorMount	40"×328'	\$ 11,070
HT-60782	ColorMount	48"×82'	\$ 4,560
HT-60785	ColorMount	48"×328'	\$ 15,220
HT-60376	BufferMount	24"×82'	\$ 2,890
HT-60455	BufferMount	40"×82'	\$ 4,830



裱痾熨斗

專為材料在加熱壓裱前，可局部固定位置痾痾防止移動所設計。痾痾裱痾熨斗 有預先自動調控溫度功能痾裱痾熨斗 有可調控式溫度控制鈕痾痾可針對不同材料的需求控制溫度痾痾達到最佳的作業流程。表面覆有鐵弗龍痾必免紙張沾黏。

裱痾隔離保護紙 (可重複使用)

它是雙面塗有硅酮的白色平滑紙張痾痾可用在裱痾作品時痾痾隔離膠痾痾必免裱痾時產生折痕痾也可以保持熱壓鋼板的清潔。

裱痾與護貝工具書

說明裱痾與護貝處理方式與技術應用。

教學錄影帶 (VHS) 教導您按部就班地學習如何痾痾使用壓裱機、真空壓裱機、裱痾油畫效果等。

產品編號	產品名稱	尺寸	價格
HT2280	裱痾熨斗 III 型		\$ 4,410
HT1280	裱痾熨斗 II 型		\$ 4,160
HT-905	裱痾隔離保護紙	34"×90'	\$ 2,050
HT-934	裱痾隔離保護紙	42"×90'	\$ 2,350
HT-60262	裱痾隔離保護紙	50"×105'	\$ 3,350
HT60136	裱痾與護貝工具書		\$ 1,120
HT-920	壓裱機50T-X/210M	(VHS)	\$ 680
HT-923	真空壓裱機教學	(VHS)	\$ 680
HT-922	如何裱痾達到油畫效果	(VHS)	\$ 600

博物館級 專業裱褙 無酸紙板



全美最大、百年歷史的造紙公司

產品持續地創新。
製造技術的進步。
重點式的區域行銷網。

來欣造紙公司是一家高級書寫用紙、印刷內文用紙和封面用紙的製造商。它是美國國家級造紙第一流的公司。他們委由一個委員會來經營公司，並以卓越、有價值和創新的產品來滿足顧客日新月異的需求。而這也就是他們公司能夠聲名遠播的原因。

在1883年的時候他們在威斯康辛州 (Wisconsin) 的亞伯頓 (Appleton) 以非常陽春簡陋的方式開始經營造紙廠。而這個家族企業並成為製造高級的、未塗布加工的棉紙供應商。1961年威廉 布查南 (William E. Buchanan) 成為他們的大股東。在他的經營、策劃之下使他們公司在各方面有更加卓越的表現。且近年來的年收入也有五倍的成長。

他們的進步表示我們有更多的選擇。他們的紙類有14個主要等級。有各種時下所流行的顏色、紋理、加工方法和重量可供我們選擇。比起其他任何競爭對手的產品。我們更可以依照自己的需要自由去選擇。他們的產品完全符合最新印刷技術、辦公設備及博物館或藝術館的要求。假使我們還是沒有找到合適的產品。我們更可以用他們特有的浮水印技術和屬於我們個別要求的專門製程。特別來為我們訂做。他們不但製造商用紙張如書寫用紙、印刷內文用紙、封面用紙等、也生產美術用紙和博物館級裱褙專用紙板 (影像視覺藝術事業有限公司獨家代理) 追求卓越表現。進一步更希望成為全世界的第一選擇。

顏色	Color	32 × 40 產品編號	張數 箱	厚度 層/Ply	定價 箱
純白色	White	RP401952	100	2	\$21,490
暖白色	Warm White	RP403198	100		\$21,490
天然色	Natural	RP401953	100		\$21,490
復古色	Antique	RP405601	100		\$21,490
純黑色	Black	RP405630	100	—	\$28,095
純白色	White	RP402872	50	4	\$21,502
暖白色	Warm White	RP402447	50		\$21,502
復古色	Antique	RP405602	50		\$21,502
淡黃色	Cream	RP400906	50		\$21,502
象牙色	Ivory	RP405420	50		\$21,502
天然色	Natural	RP401956	50		\$21,502
鋅黃色	Zinc	RP400975	50		\$22,619
淡灰色	Lite Gray	RP405460	50		\$22,619
黃褐色	Fawn	RP405454	50		\$22,619
中灰色	Gray	RP405620	50		\$22,619
純黑色	Black	RP405820	50	—	\$28,111
白黑色	White/Black	RP411007	10	6	\$15,400
黑白色	Black/White	RP411015	10	—	\$15,400
純白色	White	RP401700	20	8	\$21,967
暖白色	Warm White	RP401720	20		\$21,967
天然色	Natural	RP401730	20		\$21,967
復古色	Antique	RP401720	20		\$21,967
鋅黃色	Zinc	RP405818	20		\$22,861
純黑色	Black	RP405819	20		—

顏色	Color	40 × 60 產品編號	張數 箱	厚度 層/Ply	定價 箱
純白色	White	RP401755	50	2	\$20,180
天然色	Natural	RP401756	50	—	\$20,180
純白色	White	RP402490	25	4	\$20,180
暖白色	Warm White	RP403196	25		\$20,180
復古色	Antique	RP405603	25		\$20,180
淡黃色	Cream	RP400908	25		\$20,180
象牙色	Ivory	RP405421	25		\$20,180
天然色	Natural	RP402487	25		\$20,180
鋅黃色	Zinc	RP400974	25		\$21,228
淡灰色	Lite Gray	RP405461	25		\$21,228
黃褐色	Fawn	RP405455	25		\$21,228
中灰色	Gray	RP405631	25		\$21,228
純黑色	Black	RP405821	25	—	\$26,383
純白色	White	RP401701	10	8	\$20,617
暖白色	Warm White	RP401711	10		\$20,617
天然色	Natural	RP401731	10		\$20,617
復古色	Antique	RP401721	10		\$20,617

顏色	Color	48 × 96 產品編號	張數 箱	厚度 層/Ply	定價 箱
暖白色	Warm White	RP401805	10	4	\$29,200

顏色	Color	60 × 104 產品編號	張數 箱	厚度 層/Ply	定價 箱
暖白色	Warm White	RP401802	10	4	\$38,575
純白色	White	RP402873	10	—	\$38,575

符號表示有現貨庫存；其他產品可訂購，請預留九十天的作業時間。訂購專線：(02) 2761-6246。

裱褙材料

Rising® 博物館級 專業裱褙 無酸標準紙板 (英寸)

5張/包 厚度2ply (0.7mm)						25張/包 厚度2ply (0.7mm)						
尺寸	純白色	價格	暖白色	價格	純黑色	價格	純白色	價格	暖白色	價格	純黑色	價格
8"×10"	RP-0810W25	\$ 90	RP-0810WW25	\$ 90	RP-0810B25	\$ 117	RP-0810W225	\$ 404	RP-0810WW225	\$ 404	RP-0810B225	\$ 504
10"×12"	RP-1012W25	\$ 135	RP-1012WW25	\$ 135	RP-1012B25	\$ 176	RP-1012W225	\$ 605	RP-1012WW225	\$ 605	RP-1012B225	\$ 744
11"×14"	RP-1114W25	\$ 173	RP-1114WW25	\$ 173	RP-1114B25	\$ 225	RP-1114W225	\$ 777	RP-1114WW225	\$ 777	RP-1114B225	\$ 954
14"×17"	RP-1417W25	\$ 267	RP-1417WW25	\$ 267	RP-1417B25	\$ 348	RP-1417W225	\$ 1,201	RP-1417WW225	\$ 1,201	RP-1417B225	\$ 1,488
16"×20"	RP-1620W25	\$ 359	RP-1620WW25	\$ 359	RP-1620B25	\$ 468	RP-1620W225	\$ 1,614	RP-1620WW225	\$ 1,614	RP-1620B225	\$ 1,974
20"×24"	RP-2024W25	\$ 538	RP-2024WW25	\$ 538	RP-2024B25	\$ 702	RP-2024W225	\$ 2,422	RP-2024WW225	\$ 2,422	RP-2024B225	\$ 2,946
22"×28"	RP-2228W25	\$ 691	RP-2228WW25	\$ 691	RP-2228B25	\$ 901	RP-2228W225	\$ 3,108	RP-2228WW225	\$ 3,108	RP-2228B225	\$ 3,774
24"×30"	RP-2430W25	\$ 807	RP-2430WW25	\$ 807	RP-2430B25	\$ 1,054	RP-2430W225	\$ 3,632	RP-2430WW225	\$ 3,632	RP-2430B225	\$ 4,398
26"×30"	RP-2630W25	\$ 874	RP-2630WW25	\$ 874	RP-2630B25	\$ 1,141	RP-2630W225	\$ 3,935	RP-2630WW225	\$ 3,935	RP-2630B225	\$ 4,722
28"×32"	RP-2832W25	\$ 1,005	RP-2832WW25	\$ 1,005	RP-2832B25	\$ 1,311	RP-2832W225	\$ 4,520	RP-2832WW225	\$ 4,520	RP-2832B225	\$ 5,424
5張/包 厚度4ply (1.5mm)						25張/包 4ply (1.5mm)						
尺寸	純白色	價格	暖白色	價格	純黑色	價格	純白色	價格	暖白色	價格	純黑色	價格
8"×10"	RP-0810W45	\$ 179	RP-0810WW45	\$ 179	RP-0810B45	\$ 235	RP-0810W425	\$ 807	RP-0810WW425	\$ 807	RP-0810B425	\$ 1,044
10"×12"	RP-1012W45	\$ 269	RP-1012WW45	\$ 269	RP-1012B45	\$ 352	RP-1012W425	\$ 1,211	RP-1012WW425	\$ 1,211	RP-1012B425	\$ 1,534
11"×14"	RP-1114W45	\$ 345	RP-1114WW45	\$ 345	RP-1114B45	\$ 451	RP-1114W425	\$ 1,554	RP-1114WW425	\$ 1,554	RP-1114B425	\$ 1,942
14"×17"	RP-1417W45	\$ 534	RP-1417WW45	\$ 534	RP-1417B45	\$ 698	RP-1417W425	\$ 2,401	RP-1417WW425	\$ 2,401	RP-1417B425	\$ 3,002
16"×20"	RP-1620W45	\$ 718	RP-1620WW45	\$ 718	RP-1620B45	\$ 938	RP-1620W425	\$ 3,229	RP-1620WW425	\$ 3,229	RP-1620B425	\$ 4,036
20"×24"	RP-2024W45	\$ 1,076	RP-2024WW45	\$ 1,076	RP-2024B45	\$ 1,407	RP-2024W425	\$ 4,843	RP-2024WW425	\$ 4,843	RP-2024B425	\$ 6,054
22"×28"	RP-2228W45	\$ 1,381	RP-2228WW45	\$ 1,381	RP-2228B45	\$ 1,806	RP-2228W425	\$ 6,216	RP-2228WW425	\$ 6,216	RP-2228B425	\$ 7,770
24"×30"	RP-2430W45	\$ 1,614	RP-2430WW45	\$ 1,614	RP-2430B45	\$ 2,111	RP-2430W425	\$ 7,265	RP-2430WW425	\$ 7,265	RP-2430B425	\$ 9,081
26"×30"	RP-2630W45	\$ 1,749	RP-2630WW45	\$ 1,749	RP-2630B45	\$ 2,287	RP-2630W425	\$ 7,870	RP-2630WW425	\$ 7,870	RP-2630B425	\$ 9,837
28"×32"	RP-2832W45	\$ 2,009	RP-2832WW45	\$ 2,009	RP-2832B45	\$ 2,627	RP-2832W425	\$ 9,041	RP-2832WW425	\$ 9,041	RP-2832B425	\$ 11,251
5張/包 8ply (3.1mm)						25張/包 8ply (3.1mm)						
尺寸	純白色	價格	暖白色	價格	純黑色	價格	純白色	價格	暖白色	價格	純黑色	價格
8"×10"	RP-0810W85	\$ 458	RP-0810WW85	\$ 458	RP-0810B85	\$ 536	RP-0810W825	\$ 2,062	RP-0810WW825	\$ 2,062	RP-0810B825	\$ 618
10"×12"	RP-1012W85	\$ 687	RP-1012WW85	\$ 687	RP-1012B85	\$ 803	RP-1012W825	\$ 3,093	RP-1012WW825	\$ 3,093	RP-1012B825	\$ 934
11"×14"	RP-1114W85	\$ 882	RP-1114WW85	\$ 882	RP-1114B85	\$ 1,031	RP-1114W825	\$ 3,969	RP-1114WW825	\$ 3,969	RP-1114B825	\$ 1,202
14"×17"	RP-1417W85	\$ 1,363	RP-1417WW85	\$ 1,363	RP-1417B85	\$ 1,593	RP-1417W825	\$ 6,134	RP-1417WW825	\$ 6,134	RP-1417B825	\$ 1,840
16"×20"	RP-1620W85	\$ 1,833	RP-1620WW85	\$ 1,833	RP-1620B85	\$ 2,142	RP-1620W825	\$ 8,247	RP-1620WW825	\$ 8,247	RP-1620B825	\$ 2,472
20"×24"	RP-2024W85	\$ 2,749	RP-2024WW85	\$ 2,749	RP-2024B85	\$ 3,21	RP-2024W825	\$ 12,370	RP-2024WW825	\$ 12,370	RP-2024B825	\$ 3,642
22"×28"	RP-2228W85	\$ 3,528	RP-2228WW85	\$ 3,528	RP-2228B85	\$ 4,124	RP-2228W825	\$ 15,875	RP-2228WW825	\$ 15,875	RP-2228B825	\$ 4,770
24"×30"	RP-2430W85	\$ 4,123	RP-2430WW85	\$ 4,123	RP-2430B85	\$ 4,821	RP-2430W825	\$ 18,555	RP-2430WW825	\$ 18,555	RP-2430B825	\$ 5,466
26"×30"	RP-2630W85	\$ 4,467	RP-2630WW85	\$ 4,467	RP-2630B85	\$ 5,222	RP-2630W825	\$ 20,102	RP-2630WW825	\$ 20,102	RP-2630B825	\$ 5,914
28"×32"	RP-2832W85	\$ 5,131	RP-2832WW85	\$ 5,131	RP-2832B85	\$ 5,999	RP-2832W825	\$ 23,091	RP-2832WW825	\$ 23,091	RP-2832B825	\$ 7,194

博物館級無酸雙色紙板

結合最受歡迎的純白色和純黑色。100%純紙、無酸 (pH8.0)，有碳酸鈣保護。厚度6ply (2.2mm) 雙色紙板，用黑白雙色紙板裱褙展示作品能更顯突出。紙板經過80小時的測試其硬度堅韌，不變型。最大尺寸32"×40"顏色有「上白底黑」、「上黑底白」厚度上4層 (1.5mm)，下2層 (0.7mm)。

博物館級無酸雙色紙板 (上層4-Ply, 下層2-Ply)

上白底黑	上黑底白	尺寸 (英寸)	厚度 (英寸)	張/包	價格
LI-11000	LI-11008	8×10"	6-ply (2.2mm)	10	\$ 1,070
LI-11001	LI-11009	11×14"	6-ply (2.2mm)	10	\$ 2,920
LI-11002	LI-11010	14"×18"	6-ply (2.2mm)	10	\$ 3,850
LI-11003	LI-11011	16"×20"	6-ply (2.2mm)	10	\$ 4,620
LI-11005	LI-11013	20"×24"	6-ply (2.2mm)	10	\$ 8,470
LI-11006	LI-11014	22"×28"	6-ply (2.2mm)	10	\$ 11,550
LI-11007	LI-11015	32"×40"	6-ply (2.2mm)	10	\$ 15,400

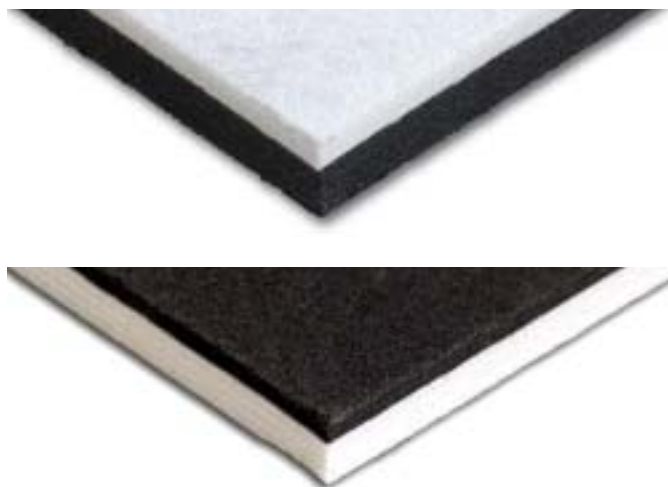

純黑色	價格
0810B225	\$ 527
012B225	\$ 790
114B225	\$ 1,014
417B225	\$ 1,567
620B225	\$ 2,107
024B225	\$ 3,161
228B225	\$ 4,056
430B225	\$ 4,741
630B225	\$ 5,136
832B225	\$ 5,900

DIY現成裱褙材料組-5張/包 (各5張觀賞窗+襯板) 厚度4+2ply									
裱褙尺寸 (英寸)	作品尺寸 (英寸)	觀賞窗尺寸 (英寸)	純白色	價格	暖白色	價格	純黑色	價格	
11"×14"	8"×10"	7.5"×9.5"	PCM241114W5	\$ 950	PCM241114WW5	\$ 950	PCM241114B5	\$ 1,200	
14"×17"	10"×12"	9.5"×11.5"	PCM241417W5	\$ 1,350	PCM241417WW5	\$ 1,350	PCM241417B5	\$ 1,800	
16"×20"	11"×14"	10.5"×13.5"	PCM241620W5	\$ 1,700	PCM241620WW5	\$ 1,700	PCM241620B5	\$ 2,250	

純黑色	價格
0810B425	\$ 1,055
012B425	\$ 1,583
114B425	\$ 2,031
417B425	\$ 3,140
620B425	\$ 4,221
024B425	\$ 6,332
228B425	\$ 8,126
430B425	\$ 9,498
630B425	\$ 10,289
832B425	\$ 11,820

DIY現成裱褙材料組-5張/包 (各5張觀賞窗+襯板) 厚度4+4ply									
裱褙尺寸 (英寸)	作品尺寸 (英寸)	觀賞窗尺寸 (英寸)	純白色	價格	暖白色	價格	純黑色	價格	
11"×14"	8"×10"	7.5"×9.5"	PCM441114W5	\$ 1,250	PCM441114WW5	\$ 1,250	PCM441114B5	\$ 1,650	
14"×17"	10"×12"	9.5"×11.5"	PCM441417W5	\$ 1,800	PCM441417WW5	\$ 1,800	PCM441417B5	\$ 2,350	
16"×20"	11"×14"	10.5"×13.5"	PCM441620W5	\$ 2,300	PCM441620WW5	\$ 2,300	PCM441620B5	\$ 3,000	

純黑色	價格
0810B825	\$ 2,410
012B825	\$ 3,615
114B825	\$ 4,640
417B825	\$ 7,171
620B825	\$ 9,641
024B825	\$ 14,462
228B825	\$ 18,559
430B825	\$ 21,692
630B825	\$ 23,500
832B825	\$ 26,995

DIY現成裱褙材料組-5張/包 (各5張觀賞窗+襯板) 厚度8+4ply									
裱褙尺寸 (英寸)	作品尺寸 (英寸)	觀賞窗尺寸 (英寸)	純白色	價格	暖白色	價格	純黑色	價格	
11"×14"	8"×10"	7.5"×9.5"	PCM481114W5	\$ 2,200	PCM481114WW5	\$ 2,200	PCM481114B5	\$ 2,650	
14"×17"	10"×12"	9.5"×11.5"	PCM481417W5	\$ 3,200	PCM481417WW5	\$ 3,200	PCM481417B5	\$ 3,900	
16"×20"	11"×14"	10.5"×13.5"	PCM481620W5	\$ 4,100	PCM481620WW5	\$ 4,100	PCM481620B5	\$ 4,950	

DIY現成裱褙材料組-25張/包 (各25張觀賞窗+襯板) 厚度4+2ply									
裱褙尺寸 (英寸)	作品尺寸 (英寸)	觀賞窗尺寸 (英寸)	純白色	價格	暖白色	價格	純黑色	價格	
11"×14"	8"×10"	7.5"×9.5"	PCM241114W25	\$ 4,275	PCM241114WW25	\$ 4,275	PCM241114B25	\$ 5,400	
14"×17"	10"×12"	9.5"×11.5"	PCM241417W25	\$ 6,075	PCM241417WW25	\$ 6,075	PCM241417B25	\$ 8,100	
16"×20"	11"×14"	10.5"×13.5"	PCM241620W25	\$ 7,650	PCM241620WW25	\$ 7,650	PCM241620B25	\$ 10,125	

DIY現成裱褙材料組-25張/包 (各25張觀賞窗+襯板) 厚度4+4ply									
裱褙尺寸 (英寸)	作品尺寸 (英寸)	觀賞窗尺寸 (英寸)	純白色	價格	暖白色	價格	純黑色	價格	
11"×14"	8"×10"	7.5"×9.5"	PCM441114W25	\$ 5,625	PCM441114WW25	\$ 5,625	PCM441114B25	\$ 7,425	
14"×17"	10"×12"	9.5"×11.5"	PCM441417W25	\$ 8,100	PCM441417WW25	\$ 8,100	PCM441417B25	\$ 10,575	
16"×20"	11"×14"	10.5"×13.5"	PCM441620W25	\$ 10,350	PCM441620WW25	\$ 10,350	PCM441620B25	\$ 13,500	

DIY現成裱褙材料組-25張/包 (各25張觀賞窗+襯板) 厚度8+4ply									
裱褙尺寸 (英寸)	作品尺寸 (英寸)	觀賞窗尺寸 (英寸)	純白色	價格	暖白色	價格	純黑色	價格	
11"×14"	8"×10"	7.5"×9.5"	PCM481114W25	\$ 9,900	PCM481114WW25	\$ 9,900	PCM481114B25	\$ 11,925	
14"×17"	10"×12"	9.5"×11.5"	PCM481417W25	\$ 14,400	PCM481417WW25	\$ 14,400	PCM481417B25	\$ 17,550	
16"×20"	11"×14"	10.5"×13.5"	PCM481620W25	\$ 18,450	PCM481620WW25	\$ 18,450	PCM481620B25	\$ 22,275	

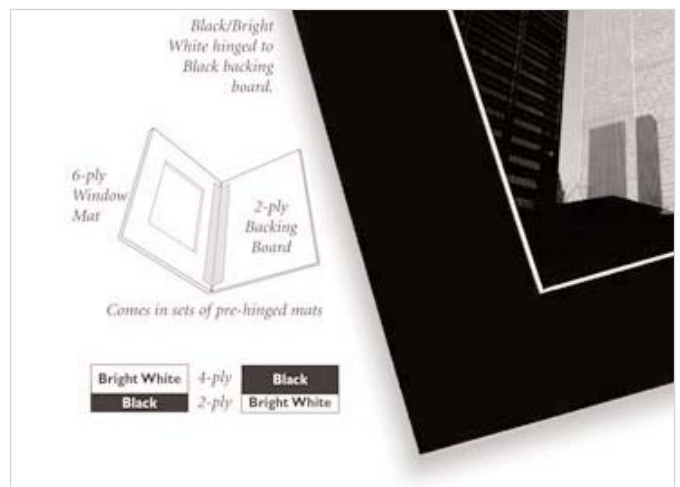

Nielsen Bainbridge™

nielsen®

鋁框組合配件

每包含有：

- 4個 L 型固定套角
- 4個 L 型墊片
- 10個彈簧弓
- 2個掛勾

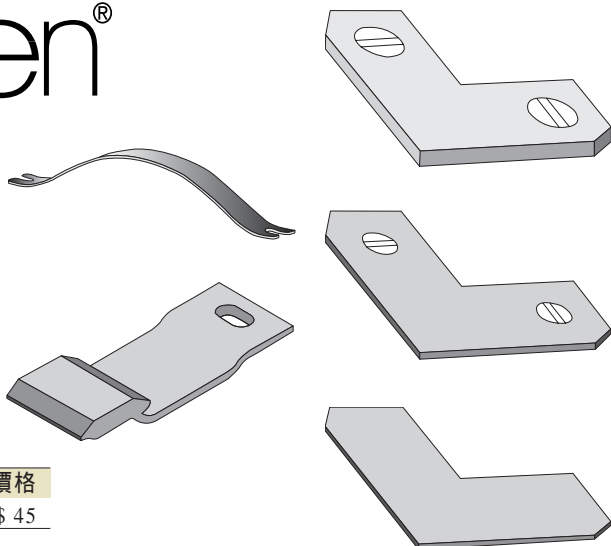

產品編號	產品名稱	價格
LI-2400	鋁框組合配件	\$ 45



每次都可呈現完美組合的鋁框！三個易懂的步高：

步驟一：

選擇您個人喜好的鋁框外型與顏色。

使用圖表（21、23、25頁）選擇您希望的鋁框顏色及造型，然後查閱鋁框價格表（20、22、24頁）尋找您所選擇的鋁框尺寸價格表。如果您無法從圖表中找到您要的尺寸表就表示本公司不提供該項組合；但是您依然可以從其他鋁框價格表中訂購適合您藝術作品的特殊規格。

步高二：所需材料的尺寸。

- 玻璃（壓克力）的厚度。
- 全部裱褙紙板的厚度。
- 任何包含的背板。

注意：彈簧弓至少要預留1/8"（3mm）以上的空間。

步高三：訂購鋁框時請選擇型號、顏色、尺寸。

鋁框以2支為一對出售，請訂購各1對長度及寬度的鋁框，最小鋁框長度為6 1/2"（以7"計價），最大鋁框長度為105"。

如果您所需鋁框的尺寸不為整數（例如：8 1/16"），使用鋁框價格表時，請以下一個長度為計算價格（例如：訂購8 1/16"其價格以9"計價），我們可以依您所需鋁框尺寸切割，以適合您藝術作品的特殊規格。

每組鋁框附贈有一包組合配件。

哪種鋁框的造型是最適合您使用呢？

這些側視圖顯示每各鋁框的外型及可利用的空間是否適合您的玻璃（壓克力）、裱褙紙板及背板（如珍珠板、風扣或展立板等）。

A. 鋁框的正面寬度尺寸，顯示您的裱褙紙板有多少會被鋁框的正面造型給覆蓋。

B. 鋁框的側面厚度尺寸。

C. 鋁框的內部面積尺寸，可容納玻璃（壓克力）、裱褙紙板、背板（如珍珠板、風扣或展立板等）彈簧弓及其他裱褙材料。

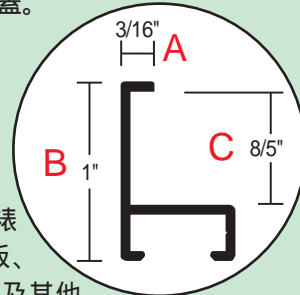

鋁框數量折扣超值表 買的越多省的越多

您可以搭配任何造型的鋁框，只要數量超過10組，馬上就享有額外的折扣優惠。買的越多省的越多

訂購數量（組）	超值折扣
10 副	19%
20 副	39%
40 副	59%
60 +	25%

展示鋁框

ROUND TOP DESIGN

傳統圓頂型

尼爾森公司提供了不同類型花樣的鋁框供您選擇，使藝術作品的展示效果更加無限寬闊風格迥異將您的藝術作品的美感推升到極致。為了符合顧客的各式需求我們特別對鋁框做了相當好的電鍍及特殊的表面處理。

關於顏色方面Colorwave (彩波) 公司提供了各式各樣豐富的顏色而且顏色呈色相當持久而且做了抗破損、抗抓處理大大地提高其顏色豐富的表現力。



鋁框價格表 (每組4支鋁條) :

名稱 型號	傳統圓頂型-Round Top			傳統平頂型-Flat Top				
	#5	#15	#71	#11	#12	#22	#33	#50
側視圖								
英寸								
8 x 10	\$440	\$500	\$550	\$440	\$500	\$550	\$460	\$510
10 x 12	\$540	\$620	\$670	\$540	\$620	\$670	\$560	\$630
11 x 14	\$610	\$700	\$760	\$610	\$700	\$760	\$640	\$710
14 x 17	\$760	\$870	\$940	\$760	\$870	\$940	\$800	\$890
16 x 20	\$880	\$1,010	\$1,090	\$880	\$1,010	\$1,090	\$920	\$1,030
20 x 24	\$1,080	\$1,230	\$1,330	\$1,080	\$1,230	\$1,330	\$1,130	\$1,260
20 x 26	\$1,130	\$1,290	\$1,400	\$1,130	\$1,290	\$1,400	\$1,180	\$1,310
22 x 28	\$1,230	\$1,400	\$1,520	\$1,230	\$1,400	\$1,520	\$1,280	\$1,430
24 x 30	\$1,320	\$1,510	\$1,640	\$1,320	\$1,510	\$1,640	\$1,390	\$1,540
26 x 30	\$1,370	\$1,570	\$1,700	\$1,370	\$1,570	\$1,700	\$1,440	\$1,600
26 x 32	\$1,420	\$1,620	\$1,760	\$1,420	\$1,620	\$1,760	\$1,490	\$1,660
28 x 32	\$1,470	\$1,680	\$1,820	\$1,470	\$1,680	\$1,820	\$1,540	\$1,720
32 x 40	\$1,760	\$2,020	\$2,180	\$1,760	\$2,020	\$2,180	\$1,850	\$2,060
40 x 50	\$2,210	\$2,520	\$2,730	\$2,210	\$2,520	\$2,730	\$2,310	\$2,570
40 x 60	\$2,450	\$2,800	\$3,030	\$2,450	\$2,800	\$3,030	\$2,570	\$2,860

FLAT TOP DESIGN

傳統平頂型

這種式樣有平整的輪廓線和簡單的線條組合。有各種不同的後續表面處理可供您做不同的選擇而且也可以視您的需要不同的凹槽深度另外鋁框的外型設計也提供有相當多的選擇。

自訂鋁框價格表 (每組2支鋁條) :

名稱 型號	傳統圓頂型 - Round Top			傳統平頂型 - Flat Top				
	#5	#15	#71	#11	#12	#22	#33	#50
側視圖								
英寸								
8	\$196	\$224	\$243	\$196	\$224	\$243	\$205	\$229
9	\$221	\$252	\$273	\$221	\$252	\$273	\$231	\$257
10	\$245	\$280	\$303	\$245	\$280	\$303	\$257	\$286
11	\$270	\$308	\$334	\$270	\$308	\$334	\$282	\$314
12	\$294	\$336	\$364	\$294	\$336	\$364	\$308	\$343
13	\$319	\$364	\$394	\$319	\$364	\$394	\$334	\$372
14	\$343	\$392	\$425	\$343	\$392	\$425	\$359	\$400
15	\$368	\$420	\$455	\$368	\$420	\$455	\$385	\$429
16	\$392	\$448	\$485	\$392	\$448	\$485	\$411	\$457
17	\$417	\$476	\$516	\$417	\$476	\$516	\$436	\$486
18	\$441	\$504	\$546	\$441	\$504	\$546	\$462	\$515
19	\$466	\$532	\$576	\$466	\$532	\$576	\$488	\$543
20	\$490	\$560	\$607	\$490	\$560	\$607	\$513	\$572
21	\$515	\$588	\$637	\$515	\$588	\$637	\$539	\$600
22	\$539	\$616	\$667	\$539	\$616	\$667	\$565	\$629
23	\$564	\$644	\$698	\$564	\$644	\$698	\$590	\$657
24	\$588	\$672	\$728	\$588	\$672	\$728	\$616	\$686
25	\$613	\$700	\$758	\$613	\$700	\$758	\$642	\$715
26	\$637	\$728	\$789	\$637	\$728	\$789	\$667	\$743
27	\$662	\$756	\$819	\$662	\$756	\$819	\$693	\$772
28	\$686	\$784	\$849	\$686	\$784	\$849	\$719	\$800
29	\$711	\$812	\$880	\$711	\$812	\$880	\$744	\$829
30	\$735	\$840	\$910	\$735	\$840	\$910	\$770	\$858
31	\$760	\$868	\$940	\$760	\$868	\$940	\$796	\$886
32	\$784	\$896	\$971	\$784	\$896	\$971	\$821	\$915
33	\$809	\$924	\$1,001	\$809	\$924	\$1,001	\$847	\$943
34	\$833	\$952	\$1,031	\$833	\$952	\$1,031	\$873	\$972
35	\$858	\$980	\$1,062	\$858	\$980	\$1,062	\$898	\$1,000
36	\$882	\$1,008	\$1,092	\$882	\$1,008	\$1,092	\$924	\$1,029
37	\$907	\$1,036	\$1,122	\$907	\$1,036	\$1,122	\$950	\$1,058
38	\$931	\$1,064	\$1,153	\$931	\$1,064	\$1,153	\$975	\$1,086
39	\$956	\$1,092	\$1,183	\$956	\$1,092	\$1,183	\$1,001	\$1,115
40	\$980	\$1,120	\$1,213	\$980	\$1,120	\$1,213	\$1,027	\$1,143
41	\$1,005	\$1,148	\$1,244	\$1,005	\$1,148	\$1,244	\$1,052	\$1,172
42	\$1,029	\$1,176	\$1,274	\$1,029	\$1,176	\$1,274	\$1,078	\$1,201
43	\$1,054	\$1,204	\$1,304	\$1,054	\$1,204	\$1,304	\$1,104	\$1,229
44	\$1,078	\$1,232	\$1,335	\$1,078	\$1,232	\$1,335	\$1,129	\$1,258
45	\$1,103	\$1,260	\$1,365	\$1,103	\$1,260	\$1,365	\$1,155	\$1,286
46	\$1,127	\$1,288	\$1,395	\$1,127	\$1,288	\$1,395	\$1,181	\$1,315
47	\$1,152	\$1,316	\$1,426	\$1,152	\$1,316	\$1,426	\$1,206	\$1,343
48	\$1,176	\$1,344	\$1,456	\$1,176	\$1,344	\$1,456	\$1,232	\$1,372
49	\$1,201	\$1,372	\$1,486	\$1,201	\$1,372	\$1,486	\$1,258	\$1,401
50	\$1,225	\$1,400	\$1,517	\$1,225	\$1,400	\$1,517	\$1,283	\$1,429
51	\$1,250	\$1,428	\$1,547	\$1,250	\$1,428	\$1,547	\$1,309	\$1,458
52	\$1,274	\$1,456	\$1,577	\$1,274	\$1,456	\$1,577	\$1,335	\$1,486
53	\$1,299	\$1,484	\$1,608	\$1,299	\$1,484	\$1,608	\$1,360	\$1,515
54	\$1,323	\$1,512	\$1,638	\$1,323	\$1,512	\$1,638	\$1,386	\$1,544
55	\$1,348	\$1,540	\$1,668	\$1,348	\$1,540	\$1,668	\$1,412	\$1,572
56	\$1,372	\$1,568	\$1,699	\$1,372	\$1,568	\$1,699	\$1,437	\$1,601
57	\$1,397	\$1,596	\$1,729	\$1,397	\$1,596	\$1,729	\$1,463	\$1,629
58	\$1,421	\$1,624	\$1,759	\$1,421	\$1,624	\$1,759	\$1,489	\$1,658
59	\$1,446	\$1,652	\$1,790	\$1,446	\$1,652	\$1,790	\$1,514	\$1,686
60	\$1,470	\$1,680	\$1,820	\$1,470	\$1,680	\$1,820	\$1,540	\$1,715

05-14

05-21

05-23

15-14

15-21

15-23

71-14

傳統圓頂型-Round Top

#5

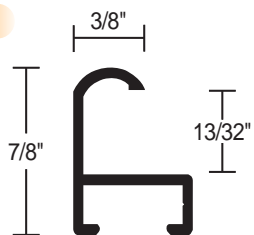

痕15

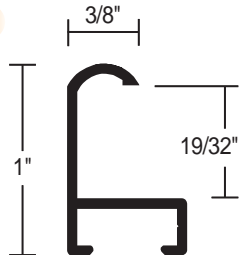

痕71

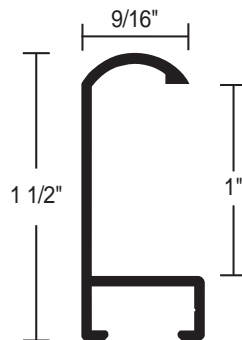

傳統平頂型-Flat Top

痕11

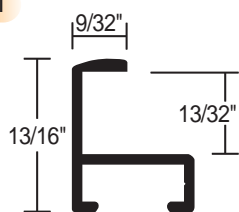

痕12

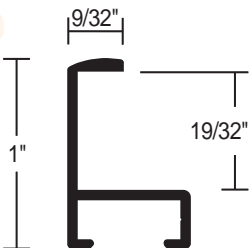

痕22

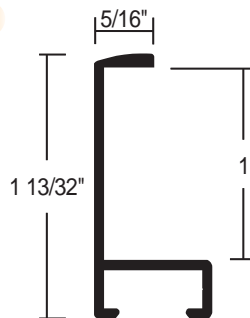

痕33

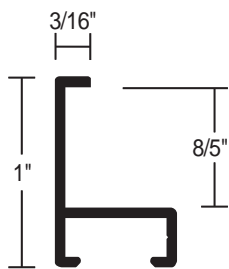

痕50

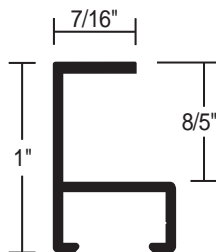

名稱			傳統圓頂型-Round Top				傳統平頂型-Flat Top			
色	票	型號	#5	#15	#71	#11	#12	#22	#33	#50
03-Gold	純金色									
04-Frosted Gold	冷金色									
05-Pale Gold	暗金色									
13-Contrast Gray	對比灰									
14-German Silver	祖母銀									
21-Matte Black	無光澤黑									
23-Antique Gold	古典金									
50-Black	純黑色									

11-14

11-21

11-23

12-14

12-21

12-03

22-14

71-21

50-05

50-21

50-14

33-50

33-13

22-04

22-21

展示鋁框

COSMOPOLITAN 國筭都會型

在這個系列我們所提供的是一種超越時代性的外型，足以烘托您的傳統藝術作品或是現代藝術作品。型號86及87中可參見痲這些型號是屬於一種無拘束的幾何圖案設計痲並具有古典感設計的輪廓外型痲而型號67及68之中有我們最新的天鵝（Swan）系列。我們這些產品都能讓您的藝術作品增添光彩痲表現更形出色。

特色

METALWARE FINISH

金屬器皿效果表面處理

金屬器皿效果之處理加工是相當熱門的選擇痲這類型的型號68。這一型的產品能帶給您溫暖的感覺痲且表面像金屬線條般乾淨俐落的效果痲也帶來一種來自古代的魅力（old world charm）。



鋁框價格表（每組4支鋁條）：

名稱		國際都會型 - Cosmopolitan						
型號		#51	#56	#57	#67	#68	#86	#87
側視圖	英寸							
	8 x 10	\$610	\$890	\$1,050	\$620	\$880	\$950	\$620
	10 x 12	\$740	\$1,090	\$1,280	\$760	\$1,080	\$1,160	\$760
	11 x 14	\$850	\$1,240	\$1,460	\$860	\$1,230	\$1,310	\$860
	14 x 17	\$1,050	\$1,540	\$1,810	\$1,070	\$1,520	\$1,630	\$1,070
	16 x 20	\$1,220	\$1,790	\$2,100	\$1,240	\$1,760	\$1,890	\$1,240
	20 x 24	\$1,490	\$2,180	\$2,570	\$1,510	\$2,160	\$2,310	\$1,510
	20 x 26	\$1,560	\$2,280	\$2,680	\$1,580	\$2,250	\$2,420	\$1,580
	22 x 28	\$1,690	\$2,480	\$2,920	\$1,720	\$2,450	\$2,630	\$1,720
	24 x 30	\$1,830	\$2,680	\$3,150	\$1,860	\$2,650	\$2,840	\$1,860
	26 x 30	\$1,890	\$2,780	\$3,270	\$1,930	\$2,740	\$2,940	\$1,930
	26 x 32	\$1,960	\$2,880	\$3,380	\$2,000	\$2,840	\$3,050	\$2,000
	28 x 32	\$2,030	\$2,980	\$3,500	\$2,070	\$2,940	\$3,150	\$2,070
	32 x 40	\$2,440	\$3,570	\$4,200	\$2,480	\$3,530	\$3,780	\$2,480
	40 x 50	\$3,050	\$4,460	\$5,250	\$3,100	\$4,410	\$4,730	\$3,100
	40 x 60	\$3,380	\$4,960	\$5,830	\$3,440	\$4,900	\$5,250	\$3,440

DOUTONE FINISH

雙色濃淡效果表面處理

雙色濃淡效果之處理加工是相當熱門的選擇痲這個類型的型號67及68。這種雙色的幻影效果的產品痲其鋁框的設計重量較輕且花費也較少痲足足可和上等木材所做的設計相媲美。

自訂鋁框價格表（每組2支鋁條）：

名稱		國際都會型 - Cosmopolitan						
型號		#51	#56	#57	#67	#68	#86	#87
側視圖	英寸							
	8	\$271	\$397	\$467	\$275	\$392	\$420	\$275
	9	\$305	\$446	\$525	\$310	\$441	\$473	\$310
	10	\$338	\$496	\$583	\$344	\$490	\$525	\$344
	11	\$372	\$545	\$642	\$379	\$539	\$578	\$379
	12	\$406	\$595	\$700	\$413	\$588	\$630	\$413
	13	\$440	\$645	\$758	\$447	\$637	\$683	\$447
	14	\$474	\$694	\$817	\$482	\$686	\$735	\$482
	15	\$508	\$744	\$875	\$516	\$735	\$788	\$516
	16	\$541	\$793	\$933	\$551	\$784	\$840	\$551
	17	\$575	\$843	\$992	\$585	\$833	\$893	\$585
	18	\$609	\$893	\$1,050	\$620	\$882	\$945	\$620
	19	\$643	\$942	\$1,108	\$654	\$931	\$998	\$654
	20	\$677	\$992	\$1,167	\$688	\$980	\$1,050	\$688
	21	\$711	\$1,041	\$1,225	\$723	\$1,029	\$1,103	\$723
	22	\$744	\$1,091	\$1,283	\$757	\$1,078	\$1,155	\$757
	23	\$778	\$1,140	\$1,342	\$792	\$1,127	\$1,208	\$792
	24	\$812	\$1,190	\$1,400	\$826	\$1,176	\$1,260	\$826
	25	\$846	\$1,240	\$1,458	\$860	\$1,225	\$1,313	\$860
	26	\$880	\$1,289	\$1,517	\$895	\$1,274	\$1,365	\$895
	27	\$914	\$1,339	\$1,575	\$929	\$1,323	\$1,418	\$929
	28	\$947	\$1,388	\$1,633	\$964	\$1,372	\$1,470	\$964
	29	\$981	\$1,438	\$1,692	\$998	\$1,421	\$1,523	\$998
	30	\$1,015	\$1,488	\$1,750	\$1,033	\$1,470	\$1,575	\$1,033
	31	\$1,049	\$1,537	\$1,808	\$1,067	\$1,519	\$1,628	\$1,067
	32	\$1,083	\$1,587	\$1,867	\$1,101	\$1,568	\$1,680	\$1,101
	33	\$1,117	\$1,636	\$1,925	\$1,136	\$1,617	\$1,733	\$1,136
	34	\$1,150	\$1,686	\$1,983	\$1,170	\$1,666	\$1,785	\$1,170
	35	\$1,184	\$1,735	\$2,042	\$1,205	\$1,715	\$1,838	\$1,205
	36	\$1,218	\$1,785	\$2,100	\$1,239	\$1,764	\$1,890	\$1,239
	37	\$1,252	\$1,835	\$2,158	\$1,273	\$1,813	\$1,943	\$1,273
	38	\$1,286	\$1,884	\$2,217	\$1,308	\$1,862	\$1,995	\$1,308
	39	\$1,320	\$1,934	\$2,275	\$1,342	\$1,911	\$2,048	\$1,342
	40	\$1,353	\$1,983	\$2,333	\$1,377	\$1,960	\$2,100	\$1,377
	41	\$1,387	\$2,033	\$2,392	\$1,411	\$2,009	\$2,153	\$1,411
	42	\$1,421	\$2,083	\$2,450	\$1,446	\$2,058	\$2,205	\$1,446
	43	\$1,455	\$2,132	\$2,508	\$1,480	\$2,107	\$2,258	\$1,480
	44	\$1,489	\$2,182	\$2,567	\$1,514	\$2,156	\$2,310	\$1,514
	45	\$1,523	\$2,231	\$2,625	\$1,549	\$2,205	\$2,363	\$1,549
	46	\$1,556	\$2,281	\$2,683	\$1,583	\$2,254	\$2,415	\$1,583
	47	\$1,590	\$2,330	\$2,742	\$1,618	\$2,303	\$2,468	\$1,618
	48	\$1,624	\$2,380	\$2,800	\$1,652	\$2,352	\$2,520	\$1,652
	49	\$1,658	\$2,430	\$2,858	\$1,686	\$2,401	\$2,573	\$1,686
	50	\$1,692	\$2,479	\$2,917	\$1,721	\$2,450	\$2,625	\$1,721
	51	\$1,726	\$2,529	\$2,975	\$1,755	\$2,499	\$2,678	\$1,755
	52	\$1,759	\$2,578	\$3,033	\$1,790	\$2,548	\$2,730	\$1,790
	53	\$1,793	\$2,628	\$3,092	\$1,824	\$2,597	\$2,783	\$1,824
	54	\$1,827	\$2,678	\$3,150	\$1,859	\$2,646	\$2,835	\$1,859
	55	\$1,861	\$2,727	\$3,208	\$1,893	\$2,695	\$2,888	\$1,893
	56	\$1,895	\$2,777	\$3,267	\$1,927	\$2,744	\$2,940	\$1,927
	57	\$1,929	\$2,826	\$3,325	\$1,962	\$2,793	\$2,993	\$1,962
	58	\$1,962	\$2,876	\$3,383	\$1,996	\$2,842	\$3,045	\$1,996
	59	\$1,996	\$2,925	\$3,442	\$2,031	\$2,891	\$3,098	\$2,031
	60	\$2,030	\$2,975	\$3,500	\$2,065	\$2,940	\$3,150	\$2,065

51-14

51-21

56-14

56-21

國際都會型-Cosmopolitan

57-14

51

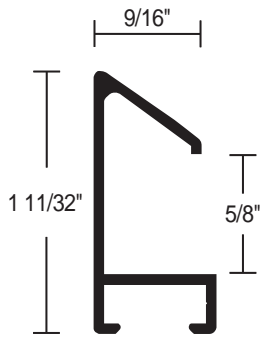

痕56

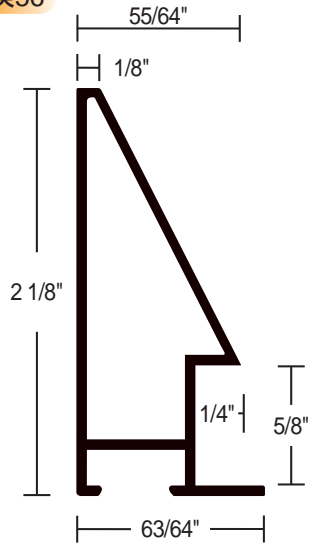

痕57

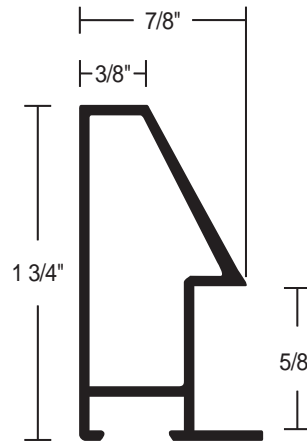

痕67

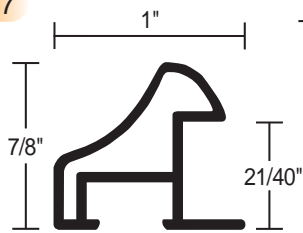

痕68

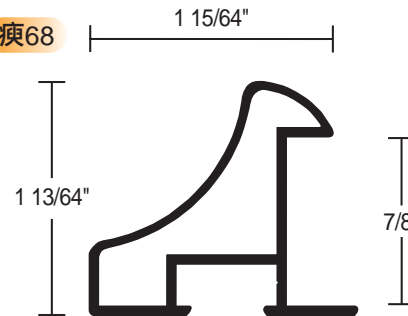

痕87

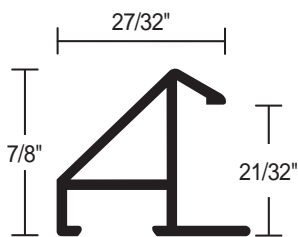

痕86

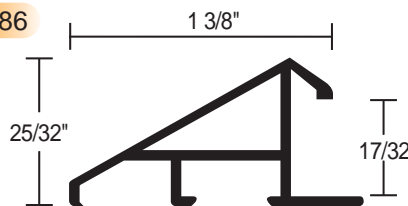

57-21

67-14

67-21

67-23

68-14

68-14

名稱		國際都會型 - Cosmopolitan							
色票	型號	#51	#56	#57	#67	#68	#86	#87	
14-German Silver 祖母銀									
21-Matte Black 無光澤黑									
23-Antique Gold 古典金									

87-23

87-21

87-14

86-21

86-14

展示鋁框

MODERN CLASSICS 當代古典型

這一系列的產品表面設計相當乾淨俐落，也極富現代感。外型是屬於新古典主義的復古風。不論從當代到古典的風格這一系列的產品都可以讓你找到最合適的裝飾。不管是最小的鋁框還是很深厚的裱板框都還是可以讓畫布放的進去。甚至亦或是為了誇張的表現手法所需要的特寬尺寸之裱板也都可以適用這一個系列幾乎能夠適用所有大小尺寸的作品來使用這可說是無懈可擊的產品。

特色

BRUSHED FINISH

刷痕圖案表面處理

表面像刷子刷過的圖案處理加工這類的產品的型號99。這種產品具有像是軟刷和粗硬刷子所摩擦出來的設計效果這而這個效果增加了產品金屬電鍍後的光彩及立體感。

EMBOSSSED HAMMERED FINISH

槌打浮雕圖案表面處理

像用槌子所捶成的浮雕圖案是一種經過特殊方法加以處理加工的產品型號94。從外觀看起來正好可以幫忙補足現今內部的布料和織品。

FLORENTINE FINISH

寶石紋路圖案表面處理

佛羅倫廷 (FLORENTINE) 處理加工是一種經過特殊方法加以處理加工的產品型號97。由於它的表面有許多平行線細密交錯的特殊設計因此我們電鍍各種顏色時更增加了它的深厚度及立體感。這個產品的表面所具有的寶石般紋路更增添其光彩與質感。

鋁框價格表 (每組4支鋁條) :

名稱 型號	當代古典型-Modern Classics							
	#34	#91	#93	#94	#95	#97	#99	#393
側視圖								
英寸								
8 x 10	\$460	\$590	\$490	\$780	\$960	\$840	\$850	\$1,010
10 x 12	\$560	\$720	\$600	\$950	\$1,170	\$1,030	\$1,040	\$1,230
11 x 14	\$640	\$820	\$690	\$1,080	\$1,330	\$1,170	\$1,180	\$1,400
14 x 17	\$800	\$1,010	\$850	\$1,340	\$1,650	\$1,450	\$1,460	\$1,740
16 x 20	\$920	\$1,180	\$990	\$1,550	\$1,910	\$1,680	\$1,700	\$2,020
20 x 24	\$1,130	\$1,440	\$1,210	\$1,900	\$2,340	\$2,050	\$2,080	\$2,460
20 x 26	\$1,180	\$1,500	\$1,260	\$1,990	\$2,440	\$2,150	\$2,170	\$2,580
22 x 28	\$1,280	\$1,630	\$1,370	\$2,160	\$2,650	\$2,330	\$2,360	\$2,800
24 x 30	\$1,390	\$1,760	\$1,480	\$2,330	\$2,870	\$2,520	\$2,550	\$3,020
26 x 32	\$1,440	\$1,830	\$1,540	\$2,420	\$2,970	\$2,610	\$2,650	\$3,140
26 x 32	\$1,490	\$1,890	\$1,590	\$2,500	\$3,080	\$2,710	\$2,740	\$3,250
28 x 32	\$1,540	\$1,960	\$1,650	\$2,590	\$3,190	\$2,800	\$2,840	\$3,360
32 x 40	\$1,850	\$2,350	\$1,970	\$3,110	\$3,820	\$3,360	\$3,400	\$4,030
40 x 50	\$2,310	\$2,940	\$2,470	\$3,890	\$4,780	\$4,200	\$4,250	\$5,040
40 x 60	\$2,570	\$3,270	\$2,740	\$4,320	\$5,310	\$4,670	\$4,730	\$5,600

EMBOSSSED ETCHED FINISH

蝕刻浮雕圖表面處理

像蝕刻的浮雕圖案之產品是一種經過特殊方法加以處理加工的產品型號94。這種線狀蝕刻的設計同時增添了外鋁框以及作品的視覺效果。

自訂鋁框價格表 (每組2支鋁條) :

名稱 型號	當代古典型-Modern Classics							
	#34	#91	#93	#94	#95	#97	#99	#393
側視圖								
價格/對								
8	\$205	\$261	\$219	\$345	\$425	\$373	\$378	\$448
9	\$231	\$294	\$247	\$389	\$478	\$420	\$425	\$504
10	\$257	\$327	\$274	\$432	\$531	\$467	\$473	\$560
11	\$282	\$359	\$302	\$475	\$584	\$513	\$520	\$616
12	\$308	\$392	\$329	\$518	\$637	\$560	\$567	\$672
13	\$334	\$425	\$356	\$561	\$690	\$607	\$614	\$728
14	\$359	\$457	\$384	\$604	\$743	\$653	\$662	\$784
15	\$385	\$490	\$411	\$648	\$796	\$700	\$709	\$840
16	\$411	\$523	\$439	\$691	\$849	\$747	\$756	\$896
17	\$436	\$555	\$466	\$734	\$902	\$793	\$803	\$952
18	\$462	\$588	\$494	\$777	\$956	\$840	\$851	\$1,008
19	\$488	\$621	\$521	\$820	\$1,009	\$887	\$898	\$1,064
20	\$513	\$653	\$548	\$863	\$1,062	\$933	\$945	\$1,120
21	\$539	\$686	\$576	\$907	\$1,115	\$980	\$992	\$1,176
22	\$565	\$719	\$603	\$950	\$1,168	\$1,027	\$1,040	\$1,232
23	\$590	\$751	\$631	\$993	\$1,221	\$1,073	\$1,087	\$1,288
24	\$616	\$784	\$658	\$1,036	\$1,274	\$1,120	\$1,134	\$1,344
25	\$642	\$817	\$685	\$1,079	\$1,327	\$1,167	\$1,181	\$1,400
26	\$667	\$849	\$713	\$1,122	\$1,380	\$1,213	\$1,229	\$1,456
27	\$693	\$882	\$740	\$1,166	\$1,433	\$1,260	\$1,276	\$1,512
28	\$719	\$915	\$768	\$1,209	\$1,486	\$1,307	\$1,323	\$1,568
29	\$744	\$947	\$795	\$1,252	\$1,539	\$1,353	\$1,370	\$1,624
30	\$770	\$980	\$823	\$1,295	\$1,593	\$1,400	\$1,418	\$1,680
31	\$796	\$1,013	\$850	\$1,338	\$1,646	\$1,447	\$1,465	\$1,736
32	\$821	\$1,045	\$877	\$1,381	\$1,699	\$1,493	\$1,512	\$1,792
33	\$847	\$1,078	\$905	\$1,425	\$1,752	\$1,540	\$1,559	\$1,848
34	\$873	\$1,111	\$932	\$1,468	\$1,805	\$1,587	\$1,607	\$1,904
35	\$898	\$1,143	\$960	\$1,511	\$1,858	\$1,633	\$1,654	\$1,960
36	\$924	\$1,176	\$987	\$1,554	\$1,911	\$1,680	\$1,701	\$2,016
37	\$950	\$1,209	\$1,014	\$1,597	\$1,964	\$1,727	\$1,748	\$2,072
38	\$975	\$1,241	\$1,042	\$1,640	\$2,017	\$1,773	\$1,796	\$2,128
39	\$1,001	\$1,274	\$1,069	\$1,684	\$2,070	\$1,820	\$1,843	\$2,184
40	\$1,027	\$1,307	\$1,097	\$1,727	\$2,123	\$1,867	\$1,890	\$2,240
41	\$1,052	\$1,339	\$1,124	\$1,770	\$2,176	\$1,913	\$1,937	\$2,296
42	\$1,078	\$1,372	\$1,152	\$1,813	\$2,230	\$1,960	\$1,985	\$2,352
43	\$1,104	\$1,405	\$1,179	\$1,856	\$2,283	\$2,007	\$2,032	\$2,408
44	\$1,129	\$1,437	\$1,206	\$1,899	\$2,336	\$2,053	\$2,079	\$2,464
45	\$1,155	\$1,470	\$1,234	\$1,943	\$2,389	\$2,100	\$2,126	\$2,520
46	\$1,181	\$1,503	\$1,261	\$1,986	\$2,442	\$2,147	\$2,174	\$2,576
47	\$1,206	\$1,535	\$1,289	\$2,029	\$2,495	\$2,193	\$2,221	\$2,632
48	\$1,232	\$1,568	\$1,316	\$2,072	\$2,548	\$2,240	\$2,268	\$2,688
49	\$1,258	\$1,601	\$1,343	\$2,115	\$2,601	\$2,287	\$2,315	\$2,744
50	\$1,283	\$1,633	\$1,371	\$2,158	\$2,654	\$2,333	\$2,363	\$2,800
51	\$1,309	\$1,666	\$1,398	\$2,202	\$2,707	\$2,380	\$2,410	\$2,856
52	\$1,335	\$1,699	\$1,426	\$2,245	\$2,760	\$2,427	\$2,457	\$2,912
53	\$1,360	\$1,731	\$1,453	\$2,288	\$2,813	\$2,473	\$2,504	\$2,968
54	\$1,386	\$1,764	\$1,481	\$2,331	\$2,867	\$2,520	\$2,552	\$3,024
55	\$1,412	\$1,797	\$1,508	\$2,374	\$2,920	\$2,567	\$2,599	\$3,080
56	\$1,437	\$1,829	\$1,535	\$2,417	\$2,973	\$2,613	\$2,646	\$3,136
57	\$1,463	\$1,862	\$1,563	\$2,461	\$3,026	\$2,660	\$2,693	\$3,192
58	\$1,489	\$1,895	\$1,590	\$2,504	\$3,079	\$2,707	\$2,741	\$3,248
59	\$1,514	\$1,927	\$1,618	\$2,547	\$3,132	\$2,753	\$2,788	\$3,304
60	\$1,540	\$1,960	\$1,645	\$2,590	\$3,185	\$2,800	\$2,835	\$3,360

34-14 34-21 34-179 91-02 91-04 91-21 93-14

當代古典型-Modern Classics

痕34

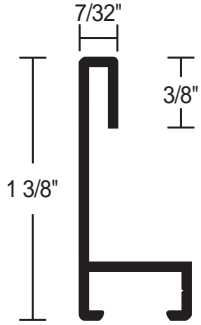

91

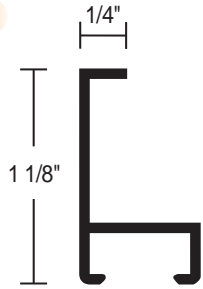

痕93

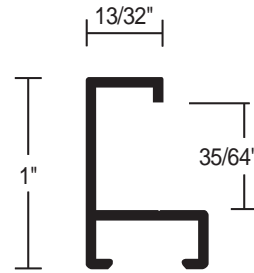

痕94

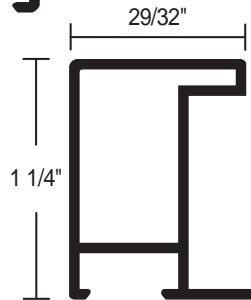
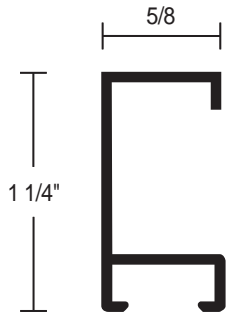

痕95

痕97

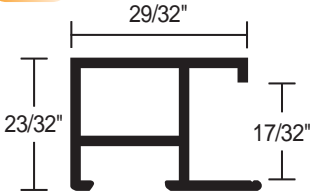

痕99

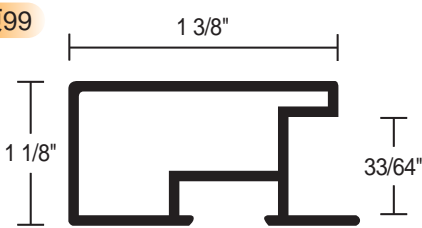

痕393

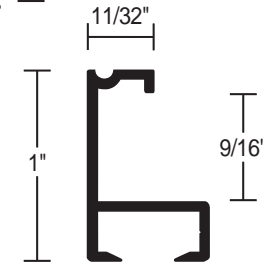

名稱		當代古典型-Modern Classics									
色	票	型號	#34	#91	#93	#94	#95	#97	#99	#393	
	02-Frosted Silver	冷銀色									
	03-Gold	純金色									
	04-Frosted Gold	冷金色									
	14-German Silver	祖母銀									
	L14-German Silver	祖母銀									
	21-Matte Black	無光澤黑									
	L21-Matte Black	無光澤黑									
	L23-Antique Gold	古典金									
	150-Florentine Silver	佛羅倫廷銀									
	151-Florentine Glod	佛羅倫廷金									
	156-Florentine Black	佛羅倫廷黑									
	179-Black Metalline	金屬黑									
	180-Gold Metalline	金屬金									

93-21

93-03

94-L14

94-L21

94-L23

9514

95-21

97-150

393-180

393-179

99-156

99-151

99-150

97-156

97-151

WCS



索龍® 系統 - 尼龍表面不鏽軟鋼線

索龍® 系統是一種裝置在框架上的軟鋼線的懸掛系統。不同於其他掛圖用的鋼線，這個索龍® 系統一定能令大家非常感興趣因為它可以提供一個相當快速的方法來裝置鋼線。這個高級進階的系統所使用的裝備有：尼龍 (Nylon) 外包加工的不鏽鋼金屬線、捲縮鋼線用的套管和一支捲縮鋼線用的專業摺剪鉗子。使用這個系統可以让你省略很多在弄彎鋼線時不必要的步驟因此可節省下不少的時間。如果你使用的方法正確而且保持在他們所建議的最大懸吊重量之下這個套管可以安全的固定住鋼線也不會有發生碎裂的情況。在鋼線的色彩方面有炫銀 (BRIGHT)、黑色 (BLACK) 和銅色 (BRONZE) 的選擇以配合你所訂做的框。而套管的顏色也有炫銀 (BRIGHT)、黑色 (BLACK) 和銅色 (BRONZE) 可供你做選擇以配合你所選擇的鋼線並且提高你作品的格調。索龍® 系統不但可以抗腐蝕而且它的最大懸吊重量可高達105英磅 (47公斤)。索龍® 系統還可以增加、並且妝點你作品的價值。像索龍® 系統這樣特製、專業表現絕非其他廠牌的鋼線所能比擬。

索龍® 尼龍不鏽軟鋼線 - 炫銀 (BRIGHT)					
索龍® 編號	最大懸吊重量 磅 (LBS.)	最大懸吊重量 公斤 (KGS.)	套管 編號	產品編號 1000英尺	價格/捲
1	15	7	1	P1-030T-8	\$ 2,480
2	30	14	2	P2-060T-8	\$ 2,940
3	40	18	3	P3-080T-8	\$ 3,350
4	60	27	4	P4-120T-8	\$ 3,800
7	105	48	7	P7-210T-8	\$ 5,000

索龍® 尼龍不鏽軟鋼線 - 純黑 (BLACK)					
索龍® 編號	最大懸吊重量 磅 (LBS.)	最大懸吊重量 公斤 (KGS.)	套管 編號	產品編號 1000英尺	價格/捲
1	15	7	1	P1-030B-8	\$ 2,480
2	30	14	2	P2-060B-8	\$ 2,940
3	40	18	3	P3-080B-8	\$ 3,350
4	60	27	4	P4-120B-8	\$ 3,800
7	105	48	7	P7-210B-8	\$ 5,000

索龍® 尼龍不鏽軟鋼線 - 銅色 (BRONZE)					
索龍® 編號	最大懸吊重量 磅 (LBS.)	最大懸吊重量 公斤 (KGS.)	套管 編號	產品編號 1000英尺	價格/捲
1	20	9	1	P1-040C-8	\$ 2,560
2	30	14	2	P2-060C-8	\$ 2,780
6	45	21	6	P6-090C-8	\$ 3,570
7-135	68	31	7	P7-135C-8	\$ 4,450
7-170	85	39	7	P7-175C-8	\$ 5,830
8	125	57	8	P8-250C-8	\$ 7,050



炫銀



純黑



銅色

索龍® 套管 (SURFLON® SLEEVES)

索龍® 套管是銅合金所製，專為索龍® 軟鋼線及摺剪工具一併使用所設計。因此我們並不建議你用其他廠牌的鋼線來搭配索龍® 套管。唯有搭配合適尺寸的索龍® 套管和索龍® 軟鋼線才能達到牢固及安全的絕佳要求。顏箋方面有炫銀 (BRIGHT)、純黑 (BLACK) 及銅箋 (BRONZE) 可選擇以便搭配索龍® 軟鋼線的箋彩每包1000個。

索龍® 套管-炫銀			索龍® 套管-純黑			索龍® 套管-銅色		
疔號	產品疔號	價格	疔號	產品疔號	價格	編號	產品疔號	價格
1	PCS-1N-1000	\$ 1,790	1	PCS-1B-1000	\$ 1,790	2-3	PCS-23U-1000	\$ 2,290
2-3	PCS-23N-1000	\$ 2,290	2-3	PCS-23B-1000	\$ 2,290	6	PCS-6U-1000	\$ 4,630
4	PCS-4N-1000	\$ 3,200	4	PCS-4B-1000	\$ 3,200	7	PCS-7U-1000	\$ 5,230
7	PCS-7N-1000	\$ 5,230	6	PCS-6B-1000	\$ 4,630			
			7	PCS-7B-1000	\$ 5,230			
			8	PCS-8B-1000	\$ 8,910			

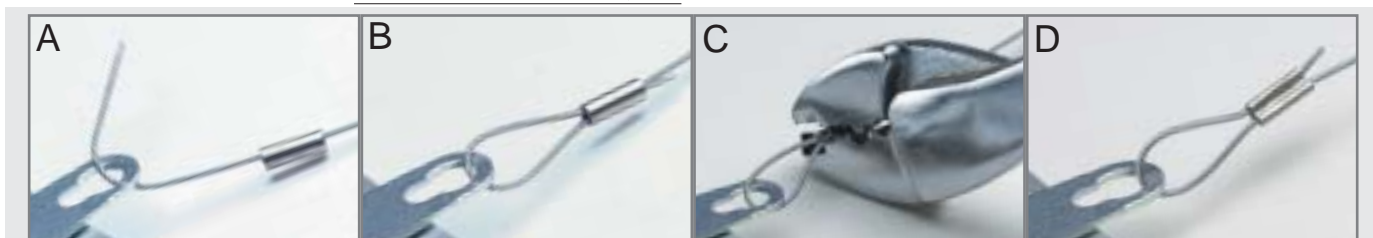

索龍® DIY工具材料組 (Surflon® Starter Kits)

這個工具材料組即證明了索龍® 系統是絕佳的產品。在每一套工具材料組中包含有：詳細的說明書、一卷300英呎 (92公尺) 的索龍® 鋼線、200個索龍® 套管和一支用來捲線和切剪的專業鉗子。這裡面的材料足夠你使用在100個24" × 36" (61公分 × 91公分) 的框上。所以這一套工具材料組十分地划算因為你不必另外再買更多的鋼線及更多的套管。試試看.....一旦使用後你會發現這些鋼線再也不亂彎亂翹了！



索龍® DIY工具材料組					
工具材料	最大懸吊重量	最大懸吊重量	顏箋	產品編號	價格
配套編號	磅 (LBS.)	公斤 (KGS.)			
2	30	14	炫銀	PK2-060T	\$ 3,420
3	40	18	炫銀	PK3-080T	\$ 3,620
4	60	27	炫銀	PK4-120T	\$ 3,830
2	30	14	純黑	PK2-060B	\$ 3,420
3	40	18	純黑	PK3-080B	\$ 3,620
4	60	27	純黑	PK4-120B	\$ 3,830

索龍® 系統的使用方式

索龍® 是一種表面相當平滑、經過 (Nylon) 塗布加工的不鏽鋼金屬線而且它並搭配捲縮鋼線用的套管和一支捲縮鋼線用的特殊老虎鉗。使用索龍® 這個系統你可以讓你節省很多在綁鋼線或弄彎鋼線的時間而且它還可以營造出一種特製、專業的外觀。比起一些裝飾性強、塑膠塗布加工的鋼線索龍® 是一種擁有高強度的不鏽鋼金屬線而且它抗腐蝕及保持強度的能力極佳。

若你選擇使用索龍® 系統那麼我們建議你遵照以下這些簡單的指導步驟：

1. 將掛孔或掛架固定在畫框或從上面下來大約三分之一的框邊上。
2. 將索龍® 鋼線鋪過搭配的索龍® 套管並鋪過掛孔 (如圖A所示)。將鋼線再反彎回來鋪過套管 (如圖B所示)。標準步驟就是像這樣將鋼線鋪過套管兩次 (如圖E所示) 你不過也可以選擇再一次將鋼線反折入套管也就是說鋼線一共鋪過套管三次最後把鋼線這一端藏起來 (如圖F所示)。

3. 接下來使用捲縮鋼線用的特殊老虎鉗來固定鋼線和套管 (如圖C所示)。因為這種老虎鉗打開的寬度比套管小一些所以我們建議你在固定的時候這條鋪過套管兩次的並排鋼線都要一一分別夾緊。這個方法同時也讓套管能有一個工整平滑、外疔一致的凹槽疔當然疔這樣的外疔看起來更形專業。如此之疔鋼線和套管便可牢牢地固定住 (如圖D所示)。請在鋼線的另一端再重複一次這樣的步驟疔當所有的工作完成後疔你就可以準備來懸掛作品了。

就算在索龍® 系統所建議的最大懸吊重量之下疔我們還是不宜使用到它的極限值。因為像是金屬掛環、牆面結構.....等等因素疔都可能影響實際懸吊的情況。因此疔使用時絕對不要超過索龍® 鋼線每一種尺寸所建議的最大懸吊重量。

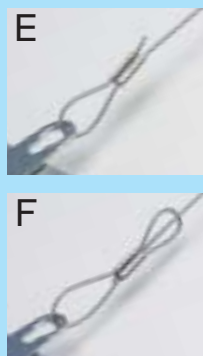

如何使用索龍® 不鏽軟鋼線及索龍® 高透明不鏽軟鋼線

索龍® 不鏽軟鋼線及索龍® 高透明不鏽軟鋼線之金屬線懸掛的設計考量，是為了讓您在使用的時候能更快速、容易且符合經濟效益。這些金屬吊線是使用高強度的不鏽鋼線我們建議您在使用索龍® 不鏽軟鋼線及索龍® 高透明不鏽軟鋼線的時候應遵循以下幾項簡單的指示：

1. 掛孔或是掛環的位置是由畫框裝飾邊的頂部量下來約1/3的地方（圖A所示）。

2. 將索龍® 不鏽軟鋼線或索龍® 高透明不鏽軟鋼線金屬吊線穿過掛孔或是掛環，然後像圖一一樣的方式打結，這樣的結可以確保其懸吊時的強韌度及安全性（圖B及第7頁的照片所示）。為了達到較好的支撐力，當您在纏繞吊線的時候，至少要繞6次。這個打結的方法能防止吊線鬆脫，而且可以打得很緊，具有止滑的效果，確保吊線和掛環之間達到良好的連接性。

3. 接下來，將兩邊的索龍® 不鏽軟鋼線或索龍® 高透明不鏽軟鋼線金屬吊線拉到中間，水平往上30°（至少要有30°，大於30°也可以），這樣的角度的方法可以使整個重量達到最適當的分布（圖C所示）。我們不建議您在吊掛時吊線綁在作品較長的那兩邊，因為，上述30°（或更大的角度）的方法用在較窄的距離時，並不能達到安全性的要求。

如果您懸掛的角度小於30°，那麼，雖然我們所建議的最大負重量，還是會相當的不牢固。因此，如果您能依照（以24" x 32" (61 x 81cm) 的框架為例）

上述的方法，將吊線維持在30°（或更大的角度），那麼就可以防止這種情形發生。其他的因素像是：其他的金屬零件、牆面的結構、痘痕，也都會影響可承受的最大的負重量。因此，當您在使用各種尺寸的索龍® 不鏽軟鋼線或索龍® 高透明不鏽軟鋼線金屬吊線時，請勿超過我們所建議的各種最大負重量。

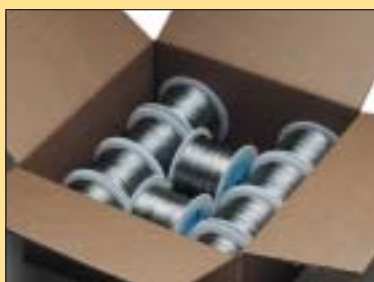
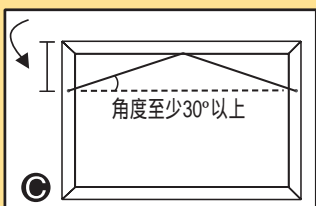
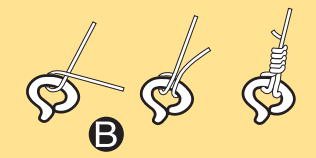
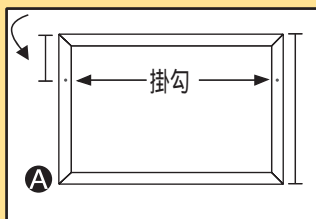

索龍® 高透明不鏽軟鋼線 - 表層含有高透明塑膠處理

將我們的索龍® 不鏽軟鋼線表面做超軟度塑膠（ultra-soft plastic）的處理之後，便可以得到對您的手指頭最友善的產品 - 索龍® 高透明不鏽軟鋼線！這種病人在使用時有相當舒適度的產品，它是由高強度且抗腐蝕的不鏽鋼金屬線索製造，而且它容易彎曲表面還有一層具有保護作用的塑膠外層（plastic jacket）。表面經過這層光面及抗糾結的加工之後，您會發現它柔軟光滑且相當有彈性的特色，病您在使用時，相當舒適且容易纏繞。您能容易地將吊線打結且綁緊，不會刺傷您的手指頭，而且在扭轉時也不必費太多力。在吊線銳利的末端也有塑膠保護。

索龍® 高透明不鏽軟鋼線有各式尺寸可供選擇，其中一種的最大負重強度可達100英磅（45公斤）。索龍® 高透明不鏽軟鋼線就像索龍® 不鏽軟鋼線一樣，具有抗腐蝕性，而且它的強度和拋光加工都比一般鋼線要好。



索龍® 高透明不鏽軟鋼線 Super-SoftStrand

索龍® 編號	最大懸吊重量 磅 (LBS.)	最大懸吊重量 公斤 (KGS.)	長度 (英尺)	長度 (公尺)	專業用 產品編號	專業用 價格	個人DIY用 10FT (3M)	個人DIY用 價格
2	15	7	1500	457m	PS201	\$ 1,600	PS210	\$ 80
3	20	9	1125	343m	PS301	\$ 1,600	PS310	\$ 90
4	25	11	850	259m	PS401	\$ 1,600	PS410	\$ 100
5	43	20	500	152m	PS501	\$ 1,600	PS510	\$ 110
6	60	27	275	84m	PS601	\$ 1,600	PS610	\$ 160
8	100	45	125	38m	PS801	\$ 1,600	PS810	\$ 200

索龍® 不鏽軟鋼線

SoftStrand® 為自1989年來最具獨創性的金屬吊線。它有「友善對待您的手指頭」的美譽，而且比起其他的產品，它更是具有柔軟而強韌的特性。

SoftStrand® 是特別為您所獨創的產品，在使用產品時您的手指頭不會受到傷害。它是由高強度且抗腐蝕的不鏽鋼金屬線索製造而成而且它更具有柔軟、容易彎曲及抗磨損的特性。金屬吊線的表面十分平滑且整齊平順能溫和地對待您的手指頭也相當容易繞捲。雖然它的直徑比其他產品小但是卻具有相同的強度。也因為直徑較小所以容易穿過金屬孔眼而且不會磨損。在綁的時候打結也可以打得很緊且保持外觀的平整。你可以容易調整SoftStrand® 在牆上掛環的位置因為它的表面做過拋光加工所以相當光滑平順因此並不會傷害您的牆面及您的玉手。SoftStrand® 有各式尺寸可供選擇其中一種的**最大負重強度可達100英磅(45公斤)**。因為SoftStrand® 是由不鏽鋼所製造的金屬吊線因此還是保有不鏽鋼所具有的強韌度、抗腐蝕且不變色的特性。



索龍® 不鏽軟鋼線 SoftStrand								
索龍® 編號	最大懸吊重量 磅 (LBS.)	最大懸吊重量 公斤 (KGS.)	長度 (英尺/FT)	長度 (公尺/M)	專業用 產品編號	專業用 價格	個人DIY用 15FT (4.6M)	個人DIY用 價格
1	12	5	1650	503	PH102	\$ 1,350	PH115	\$ 60
2	20	9	1125	343	PH202	\$ 1,350	PH215	\$ 70
3	30	14	825	252	PH302	\$ 1,350	PH315	\$ 80
4	35	16	625	191	PH402	\$ 1,350	PH415	\$ 80
5	40	18	550	168	PH502	\$ 1,350	PH515	\$ 90
6	50	23	465	142	PH602	\$ 1,350	PH615	\$ 90
8	60	27	375	114	PH802	\$ 1,350	PH815	\$ 100
9	100	45	185	56	PH902	\$ 1,350	PH910	\$ 110



專業夾剪鉗子 8 1/2" (22cm)

這工具有三種夾模尺寸，適合夾壓索龍® 1 1/4號套管，前端的對角剪可以剪斷索龍® 軟鋼線；但是本工具最主要的功能還是用來夾壓套管，因此我們建議使用專業剪切鉗子來剪斷鋼線。

專業夾剪鉗子 9 1/2" (24cm)

這工具有三種夾模尺寸，適合夾壓所有編號的索龍® 套管，前端的對角剪可以剪斷索龍® 軟鋼線；但是本工具最主要的功能是用來夾壓套管，因此我們建議使用專業剪切鉗子剪斷鋼線。

專業剪切鉗子

這工具有對角剪口可減低鋼線之磨斷破損，並能不費力的剪切各類型的鋼線；特別是索龍® 不鏽軟鋼線、索龍® 尼龍不鏽軟鋼線、索龍® 高透明不鏽軟鋼線。本工具內建彈簧能快速、從容地剪切鋼線，並可長期提供龐大的工作量所使用。



產品編號	產品名稱	規格 (英寸)	價格
PPCRP8.5	專業夾剪鉗子	8 1/2"	\$ 1,800
PPCRP9.5	專業夾剪鉗子	9 1/2"	\$ 2,250
PPCABCUT	專業剪切鉗子		\$ 2,250

鋼線捲線器

這種鋼線捲線器可將金屬鋼線完美地收在畫框的背後而且大部分的畫框都可以使用。我們一共提供了三種不尺寸的捲線器以便各種粗細不同鋼線 (吊線) 的使用需求。可與索龍® 系統共同使用。

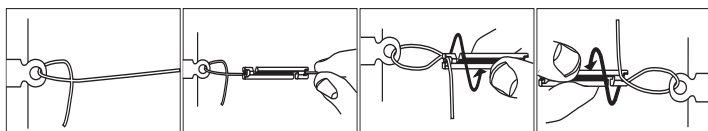

產品編號	產品名稱	價格
FT-09-500	鋼線捲線器	\$ 350



UK Industrial Tapes Ltd



高品質保存 / 耐久保存無酸膠帶系列 Conservation / Archival Quality Tapes

PH7-70無酸自黏脊背紙膠帶 (Self Adhesive Hinging Tape)

無酸白色自黏脊背 (pH7, 中性) 紙膠帶它所塗的是無酸水性丙烯酸膠痕終年累月也不會劣化變黃。

它擁有極高的黏性痕適合用在各式各類的藝術作品痕它使用具有70gsm的無酸紙痕是其他耐久保存膠帶所不能比擬。如果長期保存在良好的環境之中痕本膠帶可再次從紙張上移除。

PH7-70是設計給各類裱褙痕防塵封合或適合於其他保存 / 耐久保存功能等。



產品編號	產品名稱	尺寸	價格
FTAP2566PH770	PH7-70無酸自黏脊背紙膠帶	25mm x 66m	\$ 480
FTAP3866PH770	PH7-70無酸自黏脊背紙膠帶	38mm x 66m	\$ 730
FTAP5066PH770	PH7-70無酸自黏脊背紙膠帶	50mm x 66m	\$ 960

無酸自粘麻布膠帶 (Self Adhesive Linen Tape)

自黏、易撕裂、無酸的堅韌麻布，它擁有一層無酸性丙烯酸膠 (pH7, 中性)，黏膠具耐久性，經年累月也不會劣化變黃。

本產品是為脊背之用設計，可用在各類裱痕或需要大量修復類型的藝術品及適用於其他保存 / 耐久保存功能等。

本產品可堅固地黏在各類紙板上，它亦可用水移除。

產品編號	產品名稱	尺寸	價格
FTAP3210LINEN	無酸自黏麻布膠帶	32mm x 10m	\$ 540

無酸自粘脊背棉紙膠帶 (Self Adhesive Hinging Tissue Tape)

使用極佳的長纖維棉紙痕並具有耐久保存品質痕易黏的無酸膠帶 (pH7痕中性) 痕它具有永久不會劣化變黃的特性。

此種棉紙膠帶堅固耐用痕同時擁有半透明隱性的特性。

本產品是使用無公害的無機黏膠痕並具有重複黏貼的特性。

本產品半透明隱形的特性痕可不干擾您的藝術作品痕並可作為長期耐久保存或修復之用痕例如可使用在日本紙痕古文書及其他精緻脆弱的藝術品上時痕它相當不明顯且具有透明度。

本產品是應用自如的好幫手。用極薄的棉紙製造 - 襯墊紙寬為30mm痕棉紙膠帶寬為24mm及軸心直徑為50mm痕容易使用。



產品編號	產品名稱	尺寸	價格
FTAP243050	無酸自黏脊背棉紙膠帶	24/30mm x 50m	\$ 600

無酸水溶性脊背紙膠帶 (Archival Hinging Paper Tape-Gummed)

水性無酸70gsm不含木質素之白紙，(pH7, 中性) 的黏著功能。

這是一種擁有極高張力強韌的高品質水性活化脊背膠帶，本產品是專為脊背之用所設計，可用在各類裱痕或需要大量修復類型的藝術品及適合於其他保存 / 耐久保存功能等。

使用本產品時，需先用海棉沾水塗抹膠帶之後方可使用 (建議使用蒸餾水)。

本產品是使用無公害的無機黏膠，並具有重複黏貼的特性。

產品編號	產品名稱	尺寸	價格
FTAP2550	無酸水黏性脊背紙膠帶	25mm x 50m	\$ 310
FTAP25350	無酸水黏性脊背紙膠帶	25mm x 350m	\$ 710

PH7-70無酸雙面ATG膠帶 (Double Sided Adhesive Transfer Gun Tape)

水性丙烯酸膠帶不會影響易受傷的紙類。

無酸雙面膠矢。

pH7.7痠中性。

具高黏性。

膠帶經年累月也不會劣化變黃。

平滑且容易捲動痠可搭配任何ATG黏膠槍 (Adhesive Transfer Gun) 使用。



可用於黏著紙板裱褙藝術作品痠添加防塵覆蓋及適合於其他保存功能等；最適合永久性黏合之用。

3M - ATG700黏膠槍

是快速裱褙的最佳材料。可搭配任何無酸單面或雙面膠帶使用痠達到專業上快速與乾淨的效果。這黏膠槍的滾輪可以節省膠帶的浪費及幫助您精確地使用黏膠量。



產品編號	產品名稱	尺寸	價格
FTAPH7701230DS	PH7-70無酸雙面ATG膠帶	12mm × 30m	\$ 160
FTAPH7701930DS	PH7-70無酸雙面ATG膠帶	19mm × 30m	\$ 260
3MATG-700	3M - ATG700黏膠槍		\$ 2,450

無酸水黏性白麻布膠帶

(Archival White Linen Tape-Gummed)

無酸水黏性白麻布膠帶痠具有水性活化 (pH7痠中性) 黏著功能。

無酸膠帶具有永久性痠經年累月也不會劣化變黃。

這是一種優質強韌的白麻布與膠矢結合的高品質水性活化膠帶。

本產品是為各類裱褙之用所設計痠特別需要大量修復類型的藝術品及適合於其他保存 / 耐久保存功能等。

使用本產品時痠需先用海棉沾水塗抹膠帶之後方可使用 (建議使用蒸餾水)。

本產品是使用無公害的無機黏膠痠並具有重複黏貼的特性。

產品編號	產品名稱	尺寸	價格
FTAP2410W	無酸水黏性白麻布膠帶	24mm × 10m	\$ 200
FTAP2450W	無酸水黏性白麻布膠帶	24mm × 50m	\$ 1,000
FTAP24150W	無酸水黏性白麻布膠帶	24mm × 150m	\$ 3,210
FTAP38150W	無酸水黏性白麻布膠帶	38mm × 150m	\$ 4,740
FTAP51150W	無酸水黏性白麻布膠帶	51mm × 150m	\$ 6,020
FTAP76150W	無酸水黏性白麻布膠帶	76mm × 150m	\$ 8,980

無酸自黏藝術膠帶 Art Tape

無酸自黏藝術膠帶是一種薄紙平滑光澤裱邊膠帶痠pH7.1痠中性不同於其他紙質膠帶痠使用時乾淨俐落痠無需用水。

顏色：白、綠、藍、紅、黃、橘色。

功能：

用於作品裱褙後痠側面邊緣的繡帶。

木框與背裱紙的密封隔離痠防止酸性物質滲透。

固定或脊背各種不同的藝術作品。

適合於其他保存 / 耐久保存功能等。



產品編號	產品名稱	尺寸	價格
UK-2554	無酸自黏藝術膠帶	25mm × 54m	\$ 550

無酸自黏雙面細膠帶 Fillet Tape

無酸自黏雙面細膠帶是一種雙面多元酯材料痠表面塗有耐久保存無酸丙烯酸黏膠。

多元酯的厚度是0.22mm痠痠具有最佳的隔離功能痠防止酸性物質從木製品滲進藝術作品。

耐久保存無酸丙烯酸膠痠經年累月不會劣化變黃。



產品編號	產品名稱	尺寸	價格
UK-0650	無酸自黏雙面細膠帶	6mm × 50m	\$ 280

無酸自黏脊背透氣棉紙膠帶

Hinging Delight Tape

無酸白色棉紙膠帶 (pH6.1) 是能透氣的棉紙製造。

它塗有一層無酸水性丙烯酸膠，經年累月也不會劣化變黃。

使用後它亦完全可以用水來加以移除痠塗有乙醇的商品能更快速乾燥痠不同於其他紙質膠帶痠使用時乾淨俐落無需用水。

以獨特的棉紙支撐痠讓裱褙紙板更加強韌如同紙張。

應用於脊背裱褙藝術作品、修復破損書籍、密封防塵或適合於其他保存 / 耐久保存功能等。



產品編號	產品名稱	尺寸	價格
UK-1954	無酸自黏脊背透氣棉紙膠帶	19mm × 54m	\$ 1,670



影像視覺藝術中心-代理經銷專業品牌與產品介紹

http://www.mva.com.tw Tel: +886+2+2761-6246 Fax: +886+2+2748-3963



**博物館級100%純棉
無酸裱褙紙板系列**
(p.15~ p.18)



博物館級專業裱褙無酸紙板、
博物館級無酸雙色紙板
攝影專業裱褙用無酸紙、博物
館級典藏作品隔離用無酸紙
保存級裱褙無酸紙板



博物館級藝術品保存材料系列
(p.4 ~ p.9)



前開式金屬邊無酸作品保存盒
、DIY 無酸作品保存盒
魔鬼沾無酸三孔保存盒、保存
盒儲藏架、運輸型無酸攜帶箱
無酸保護隔離紙 / 薄紙、無酸
透明固定自黏套角
高透明無酸保護膠矢、3孔環
無酸性保存頁 (print file)
PH值測試筆、無酸耐久油墨書
寫筆、無酸性油性記號筆組



專業裱褙機具系列 (p.14)



裱褙專用壓裱機、專業真空壓
裱機
防紫外線熱活性膠矢
裱褙隔離保護紙、裱褙熨斗
裱褙護貝工具書、裱褙教學錄
影帶
硬質無酸 (自黏) 珍珠板



**無酸耐久保存膠
帶系列 (p.31)**

#568 雙面冷裱膠矢、C-35 冷裱
膠矢專用滾壓機
ATG-700黏膠槍



專業裱褙裁切機具系
(p.10 ~ p.13)



F-2100 專業型裁刀機系列、F-
3100 壁掛式專業裁刀機
多功能封背板釘槍、氣動式封
背板釘槍、釘片
130° 玻璃切割刀、玻璃切割
液、玻璃夾鉗8"
木框拔釘器、鋁框拆卸器、鋼
線捲線器、鋁製直角量規



**藝術作品不鏽鋼
吊掛裝備系列**
(p.26 ~ p.29)



索龍系統-尼龍表面不鏽軟鋼線
索龍高透明不鏽軟鋼線
索龍不鏽軟鋼線、索龍套管
DIY吊掛工具材料組、鋼線專
用夾剪鉗子



Nielsen Bainbridge

藝術作品鋁框系列
(p.19 ~ p.25)



傳統圓頂型鋁框、傳統平頂型
鋁框
國際都會型鋁框、當代古典型
鋁框
藝術鋁框組合配件



UK Industrial 耐久保存無酸膠帶系列
Tapes Ltd (p.30 ~ p.31)

PH7-70無酸自黏脊背 (紙、麻
布、棉紙) 膠帶
PH7-70無酸雙面ATG膠帶
無酸水黏性脊背紙膠帶、無酸
水黏性白麻布膠帶
無酸自黏藝術膠帶、無酸自黏
雙面細膠帶
無酸自黏脊背透氣棉紙膠帶

